

*Система диспетчерской и технологической связи и
внутреннего интеркома LPA-IP*

LPA-XC9037N

Сетевая микрофонная консоль



Инструкция по эксплуатации

Версия 1.0



Благодарим за приобретение оборудования торговой марки LPA. Сведения, представленные в данном руководстве, верны на момент их публикации. Производитель оставляет за собой право в одностороннем порядке без уведомления потребителя вносить изменения в изделия для улучшения их технологических и эксплуатационных параметров. Вид изделий может незначительно отличаться от представленного на фотографиях. Обновления будут включены в новую версию данной инструкции.

СОДЕРЖАНИЕ

Техника безопасности.....	5
1. Введение	6
2. Описание устройства.....	7
3. Комплект поставки	8
4. Эксплуатация оборудования	9
4.1. Основные сетевые настройки	9
4.2. Настройка с использованием веб-интерфейса.....	10
4.3. Running State	11
4.4. Основные настройки	11
4.5. Настройки протокола	12
4.6. Настройки трансляции	15
4.7. Настройки интеркома.....	16
4.8. Настройки тревожного входа.....	17
4.9. Настройка системы	17
4.10. Рингтоны	19
4.11. Media Program.....	19
4.12. Фоновые изображения.....	20
4.13. Настройки безопасности.....	20
4.14. Языковые параметры.....	20
4.15. Сброс настроек	21
4.16. Работа с логами	22
4.17. Функция трансляции.....	22
4.18. Аудиоисточник.....	23
4.19. Избранные трансляции	24
4.20. Трансляция с помощью панели набора номера	25
4.21. Автономная трансляция	25
4.22. Трансляция оповещения о чрезвычайной ситуации	25
4.23. Интерком	26
4.24. Односторонняя внутренняя связь.....	31
4.25. Прием вызовов	31
4.26. Оффлайн-интерком.....	31
4.27. Запись вызовов	31

4.28. Мониторинг	32
4.29. Конференция	34
4.30. Настройки сетевой микрофонной консоли	35
4.31. Устранение неисправностей	39
5. Схема установки	40
6. Спецификация.....	41

Техника безопасности

Настройка и установка

1. Не подвергайте устройство воздействию воды и других жидкостей во избежание возгорания или поражения электрическим током.
2. Используйте рекомендуемое производителем напряжение для этого устройства.
3. Не царапайте шнур питания и не разрезайте его. Держите шнур питания вдали от источников тепла.

Использование устройства

1. В случае возникновения непредвиденной ситуации незамедлительно отключите питание и свяжитесь с производителем. Дальнейшее использование устройства в этой ситуации может привести к возгоранию или поражению электрическим током.
 - От устройства исходит дым или запах гари.
 - В корпус устройства попала вода или посторонние предметы.
 - Устройство упало или его корпус поврежден.
 - Шнур питания устройства поврежден.
 - Устройство неисправно.
2. Не вскрывайте корпус устройства и не вносите изменения в конструкцию устройства. Техническое обслуживание и внесение изменений в конструкцию устройства должны выполняться квалифицированными специалистами.
3. Не допускайте попадания посторонних предметов в корпус устройства.
4. Не прикасайтесь к устройству во время грозы.
5. Не ставьте емкости с жидкостью или мелкие металлические предметы на устройство.
6. Если во время технического обслуживания устройство не используется в течение 10 или более дней, в целях безопасности отключите питание.

ВНИМАНИЕ: *Техническое обслуживание оборудования должно проводиться только квалифицированными специалистами.*

1. Введение

Сетевая микрофонная консоль LPA-XC9037N оснащена 7-дюймовым ЖК-экраном с разрешением 1280x800 и графическим интерфейсом.

Основные функции микрофонной консоли: оповещение о чрезвычайной ситуации, трансляция в выбранных зонах, внутренний интерком и мониторинг.

- Оффлайн-интерком без подключения к серверу.
- Поддерживает протоколы передачи данных TCP/IP, SIP, UDP и другие.
- Просмотр рабочего состояния других устройств.
- Поддержка записи входящих/исходящих вызовов.



Рис.1. Сетевая микрофонная консоль с видеосвязью

2. Описание устройства

Передняя панель



Рис. 2. Передняя панель

- 1) Разъем для подключения микрофона
- 2) Встроенные громкоговорители
- 3) Дисплей

Разъемы

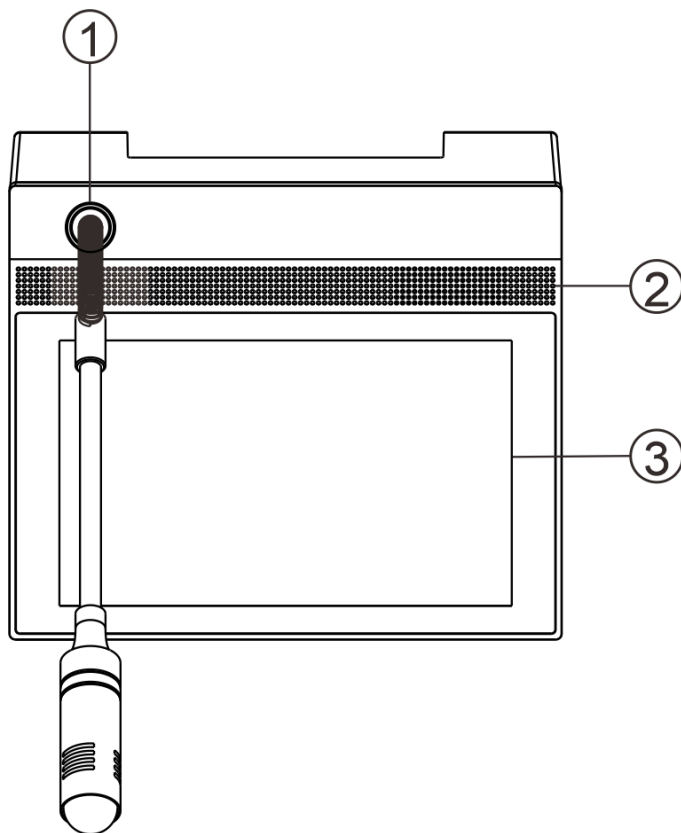

Рис.3. Разъемы

- 1) Входной разъем для подключения источника питания 12 В/1,5 А

- 2) Сетевой интерфейс
- 3) Аудиовход
- 4) Аудиовыход
- 5) Тревожный вход/выход
- 6) USB-разъем

3. Комплект поставки

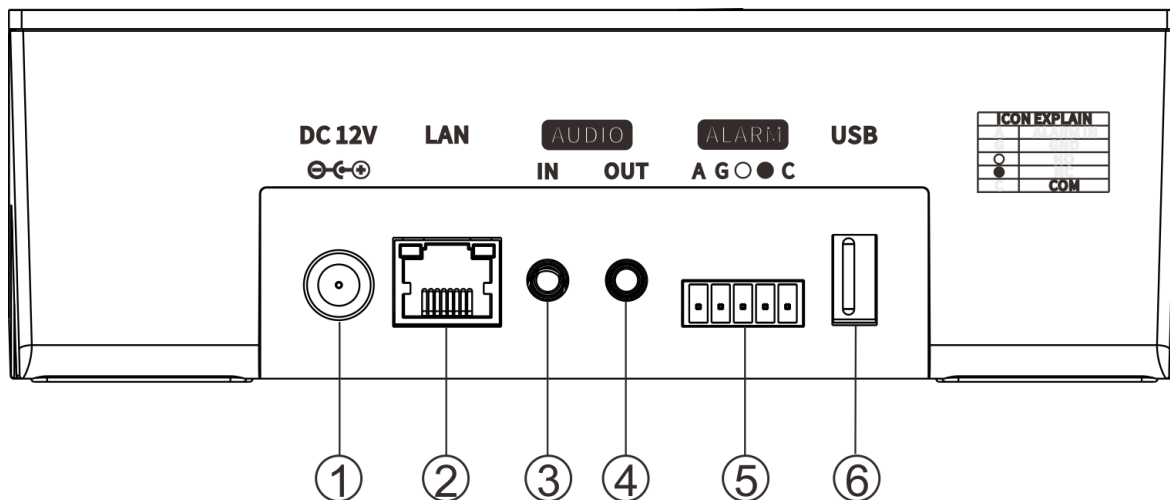
- 1) Сетевая микрофонная консоль, 1 шт.

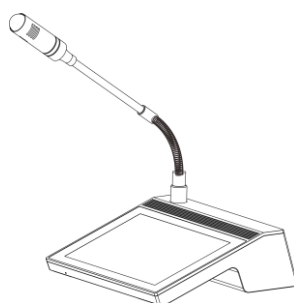

- 2) Клеммная колодка 3,5 мм, 5 шт.

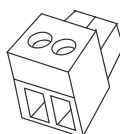

- 3) Микрофон, 1 шт.



- 4) Инструкция по эксплуатации

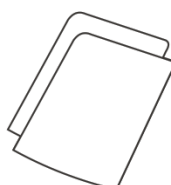

4. Эксплуатация оборудования

4.1. Основные сетевые настройки

Подключите микрофонную консоль к локальной сети и измените сетевые параметры в соответствии с заданными условиями эксплуатации.

Локальная настройка:

- 1) Нажмите кнопку "Setting" для перехода к настройкам. Пароль по умолчанию: **123456**. Пароль можно изменить в веб-интерфейсе.

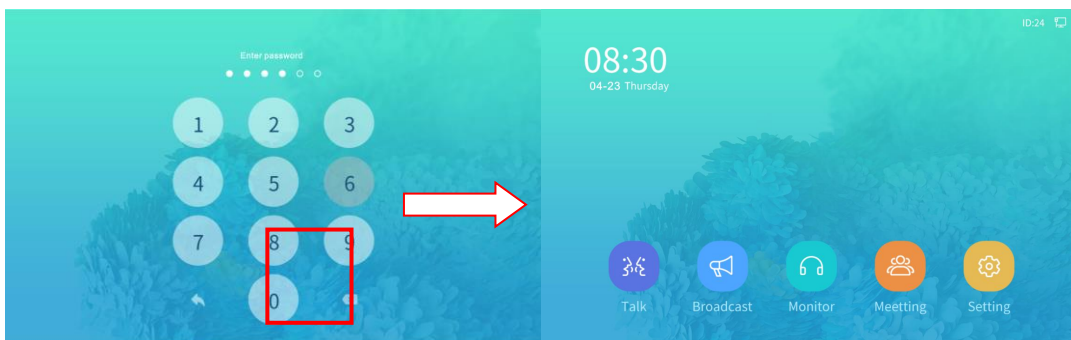

- 2) Нажмите "Network Parameter" для перехода к настройкам сети. Задайте ID устройства, локальный IP-адрес, IP-адрес сервера, шлюз, маску подсети и другие параметры сети.
- 3) После настройки перезагрузите устройство, чтобы изменения вступили в силу.

←	Network	Function	Info	ID:24	2019-11-14
					11:27 Thurs
	Device ID			13	
	Local IP			192.168.3.165	
	Subnet mask			255.255.255.0	
	Gateway			192.168.3.1	
	SIP local port			5060	
	SIP server IP			192.168.10.102	
	SIP server port			5060	
	SIP server HTTP port			80	

Элементы интерфейса

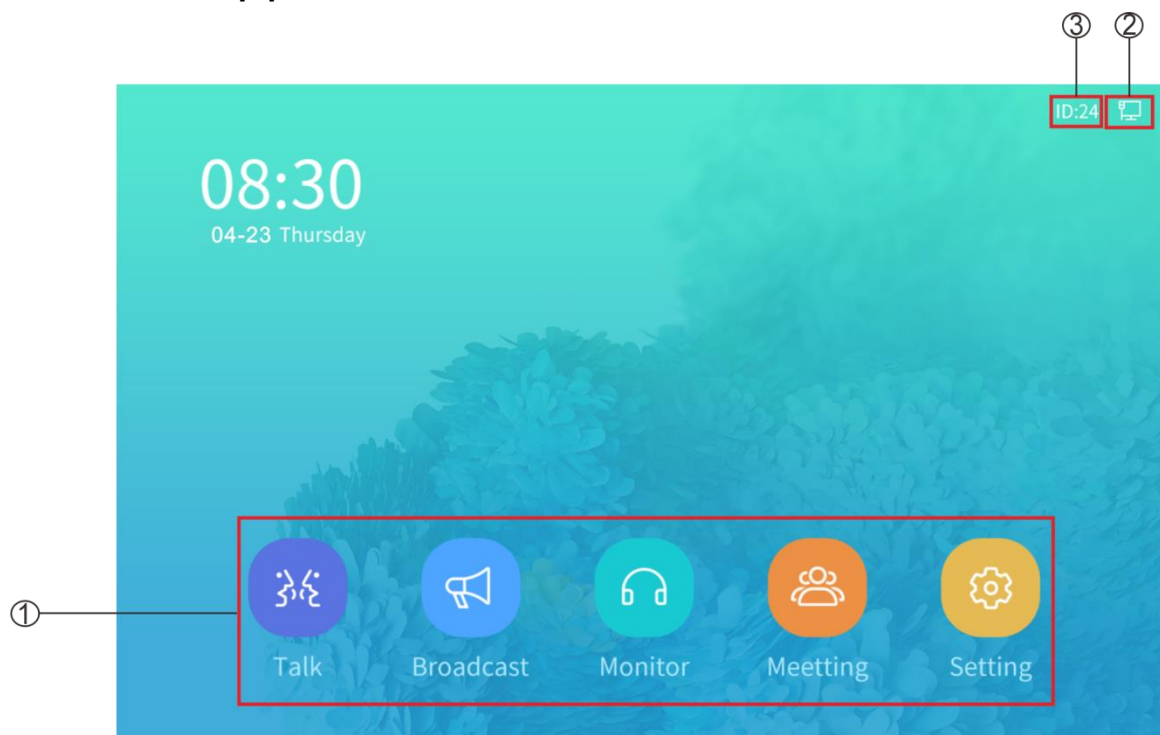

- 1) Меню.
- 2) Значок состояния подключения к сети.

Название	Значок	Описание
Значок состояния подключения к сети		Устройство подключено к серверу.
		Сетевое соединение установлено, но устройство не подключено к серверу.
		Сетевой кабель не подключен.

- 3) ID устройства (состоит из семи символов максимально).

4.2. Настройка с использованием веб-интерфейса

- 1) Для входа на веб-интерфейс введите IP-адрес сетевой микрофонной консоли. IP-адрес по умолчанию: <https://192.168.1.101>.
- 2) В появившемся окне введите имя пользователя и пароль для входа в веб-интерфейс, затем нажмите кнопку "Login".
- 3) Рекомендуется сменить пароль по умолчанию, особенно если устройство подключено к общедоступной сети. Логин и пароль по умолчанию — **admin**.

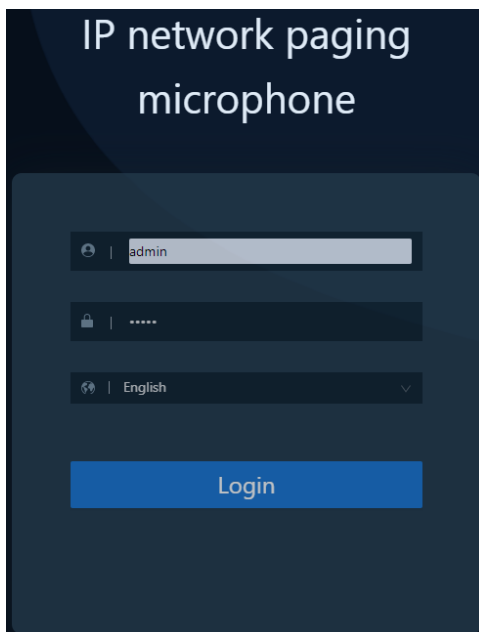

4.3. Running State

В разделе "Running State" содержится следующая информация: номер учетной записи, IP-адрес сервера, порт сервера, статус подключения устройства, MAC-адрес, IP-адрес устройства, шлюз по умолчанию и др.

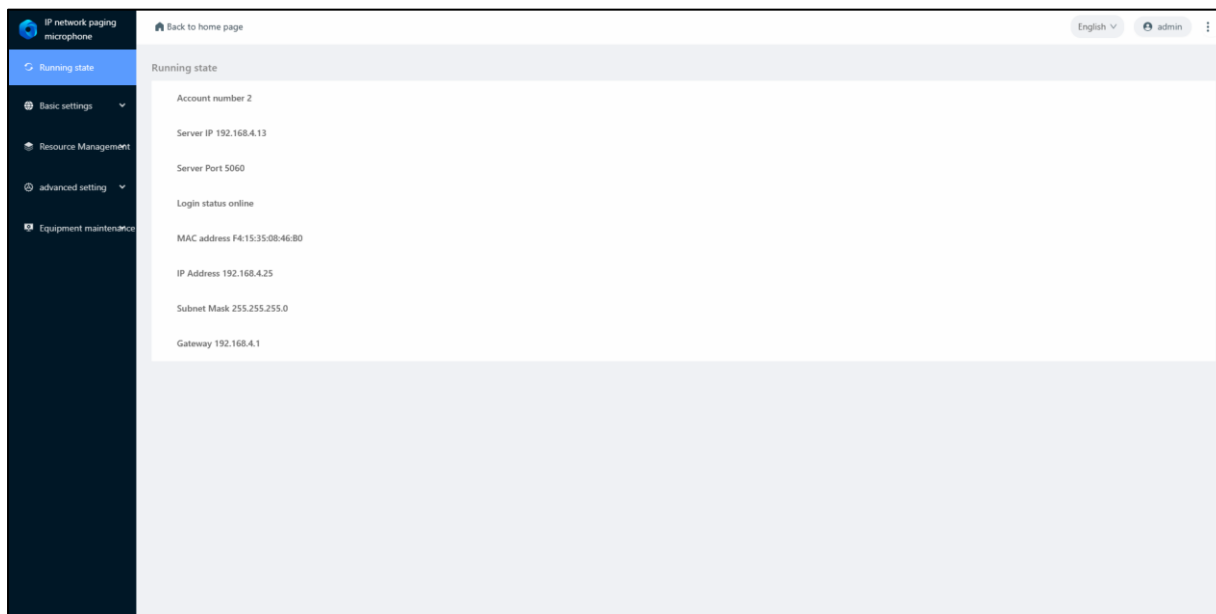

4.4. Основные настройки

После завершения настройки нажмите "Save" для сохранения и автоматической перезагрузки устройства.

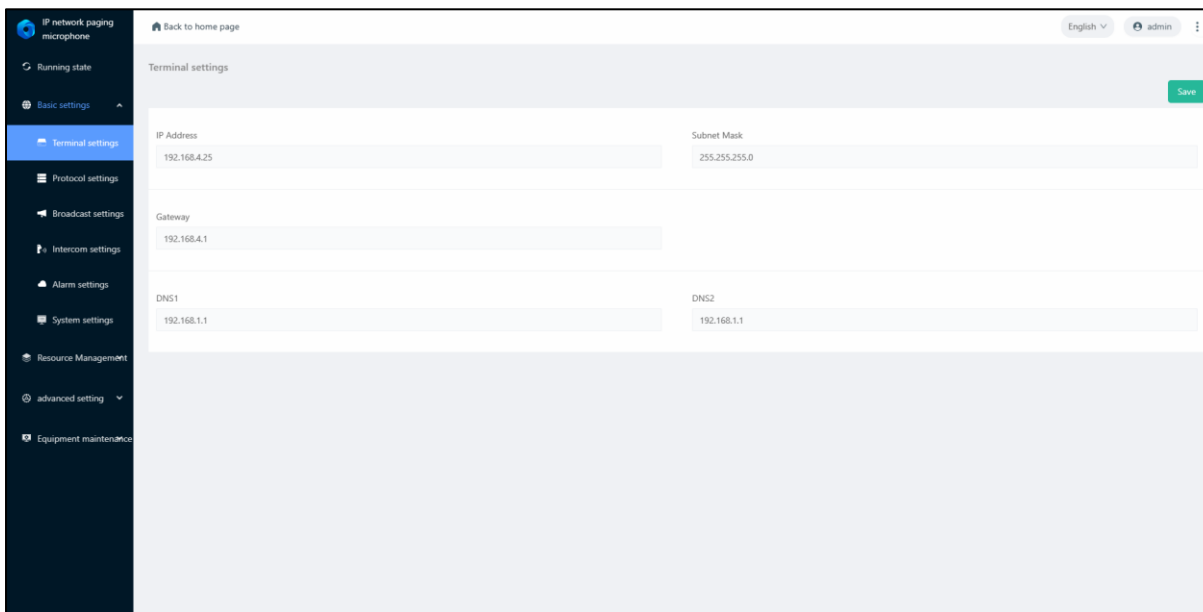

IP Address	IP-адрес устройства, который не должен повторяться на других устройствах. По умолчанию используется 192.168.1.101.
Subnet Mask	Маска подсети.
Gateway	Сетевой шлюз.
DNS1	IP-адрес предпочтительного DNS-сервера.
DNS2	IP-адрес альтернативного DNS-сервера.

4.5. Настройки протокола

Сетевая микрофонная консоль поддерживает протоколы SIP и NAS. Вы можете выбрать тип протокола в зависимости от используемого сервера.

SIP Protocol

По умолчанию используется SIP-протокол.

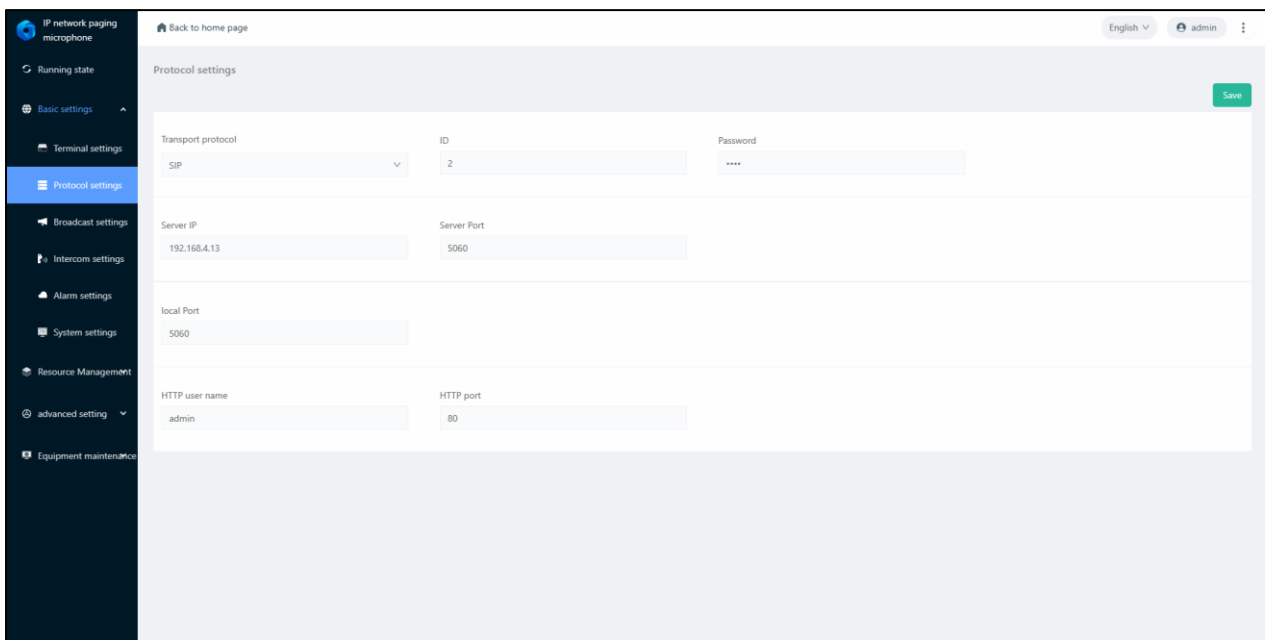

Transport Protocol	Выберите тип протокола соединения с сервером. По умолчанию используется SIP-протокол.
Terminal ID	Идентификационный номер терминала, который не может повторяться на других устройствах.
Password	Пароль для входа на SIP-сервер по умолчанию — 1234.
Server IP & Port	IP-адрес SIP-сервера, к которому подключается устройство. Введите корректный IP-адрес или доменное имя SIP-сервера. Не рекомендуется изменять номер порта (по умолчанию 5060), за исключением особых случаев.
Local Port	Порт устройства. Значение по умолчанию: 5060.
HTTP User Name	Имя пользователя при использовании HTTP-протокола, по умолчанию — admin.
HTTP Port	HTTP-порт, используемый для подключения к веб-интерфейсу. По умолчанию: 80.

NAS Protocol

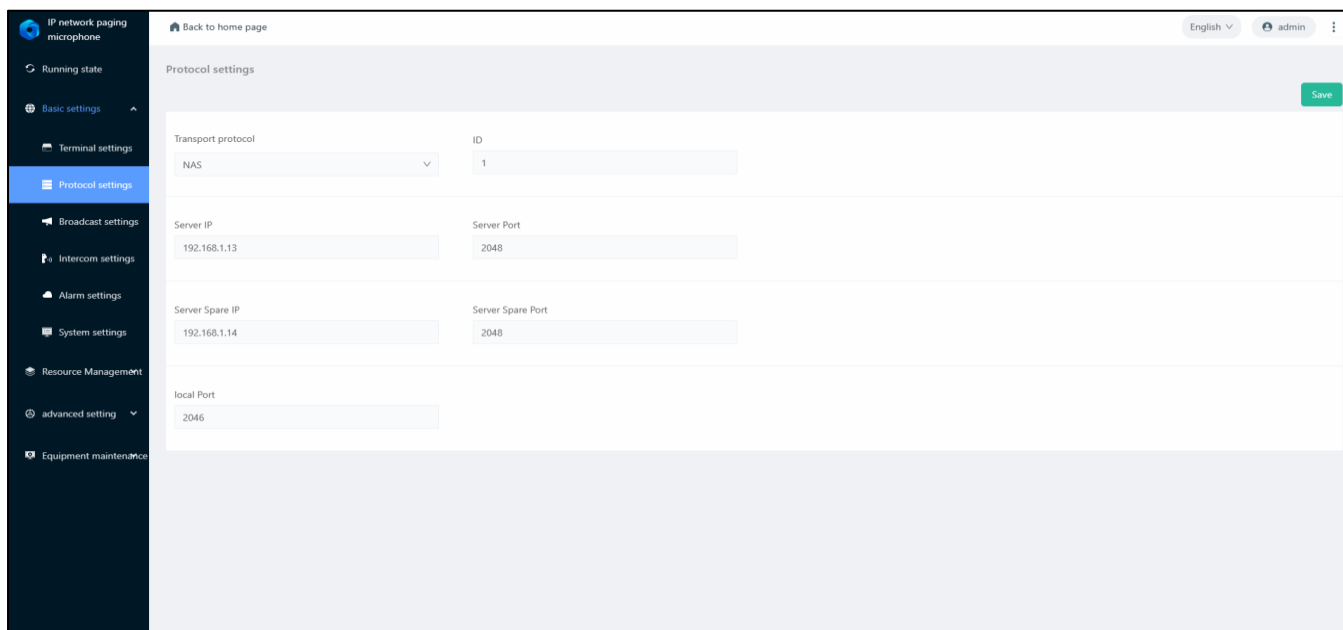

Transport Protocol	Выберите тип протокола соединения с сервером. По умолчанию используется SIP-протокол.
Terminal ID	Идентификационный номер терминала, который не может повторяться на других устройствах.
Server IP & Port	IP-адрес NAS-сервера, к которому подключается устройство. Введите корректный IP-адрес или доменное имя NAS-сервера. Не рекомендуется изменять номер порта (по умолчанию 2048), за исключением особых случаев.
Server Spare IP & Port	IP-адрес и порт резервного копирования NAS.
Local Port	Порт устройства. Значение по умолчанию: 2046.

4.6. Настройки трансляции

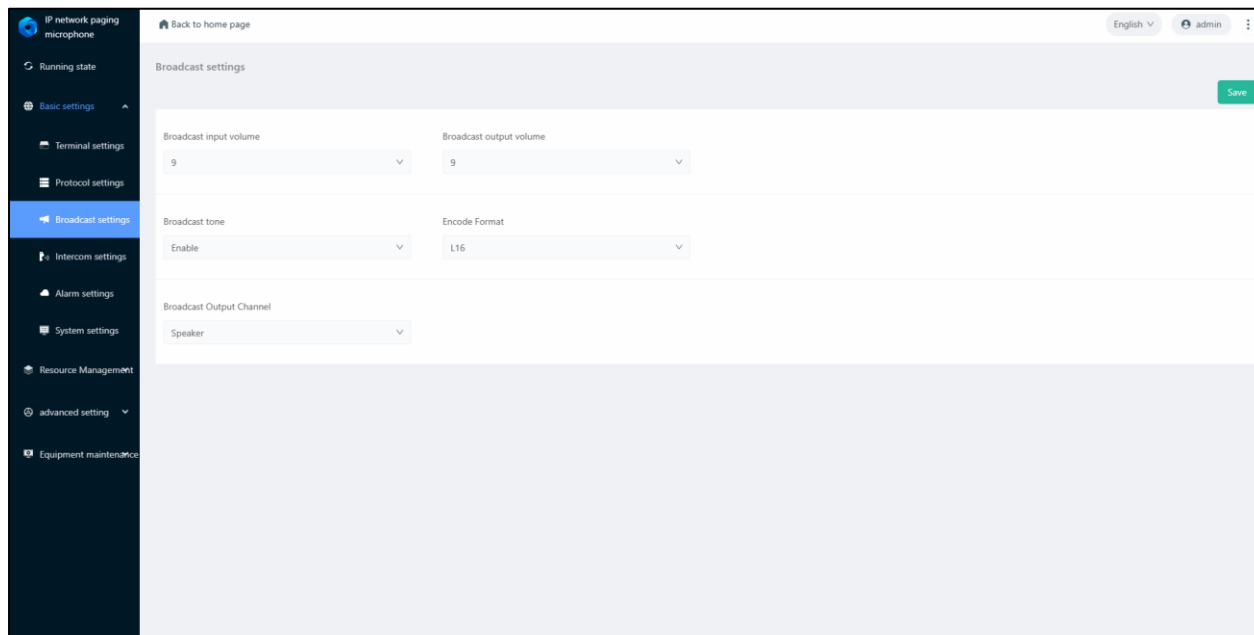

Broadcast Input Volume	Настройте уровень громкости входного сигнала трансляции.
Broadcast Output Volume	Настройте уровень выходного сигнала трансляции. Примечание: настройка уровня громкости входного и выходного сигнала трансляции производится, когда устройство находится в автономном режиме. Когда устройство подключено к серверу, то настройка уровня громкости осуществляется на сервере.
Broadcast prompt tone	Вы можете включить или отключить сигнал привлечения внимания. Сигнал привлечения внимания раздастся при приеме трансляции, если он был включен.
Encode Format	Выбор аудиокодека: L16 или MP3.
Broadcast Output Channel	Выбор выходного аудиоисточника во время трансляции (выход громкоговорителя/линейный выход). По умолчанию используется выход громкоговорителя.

4.7. Настройки интеркома

The screenshot shows the 'Intercom settings' page in a web interface. The left sidebar contains navigation options: Running state, Basic settings, Terminal settings, Protocol settings, Broadcast settings, Intercom settings (highlighted), Alarm settings, System settings, Resource Management, advanced setting, and Equipment maintenance. The main content area is titled 'Intercom settings' and includes a 'Save' button. The settings are organized into several rows:

- Talk And Monitor input volume: 9
- Talk And Monitor output volume: 9
- TTS Play: Disable
- Ring output volume: 2
- Talk Input Channel: Microphone
- Talk Output Channel: Speaker
- Answer mode: Auto Answer
- Auto Answer Time: 3
- Three party call: Enable
- Echo Cancellation: Enable
- Echo Cancellation Mode: webrtc
- monitor enable: Enable
- Loop Monitoring Interval: 25

Talk and Monitor Input Volume	Настройка уровня громкости входного сигнала во время интеркома в автономном режиме и мониторинга.
Talk and Monitor Output Volume	Настройка уровня громкости выходного сигнала во время интеркома в автономном режиме и мониторинга. Примечание: настройка уровня громкости входного и выходного сигнала во время интеркома и мониторинга производится, когда устройство находится в автономном режиме. Когда устройство подключено к серверу, то настройка уровня громкости осуществляется на сервере.
TTS Play	Название вызываемого устройства будет транслироваться при включении функции воспроизведения TTS. По умолчанию функция отключена.
Ring Output Volume	Настройка уровня громкости звонка во время трансляции и интеркома.
Talk Input Channel	Выбор входного аудиоисточника во время интеркома (вход микрофона/линейный вход/автоматический). По умолчанию выбран вход микрофона. Когда выбрано автоматическое определение аудиоисточника, при подключении кабеля индикатор микрофона не горит — и система автоматически определяет линейный вход.
Talk Output Channel	Выбор выходного аудиоисточника во время интеркома (выход громкоговорителя/линейный выход).
Answer Mode	Выбор режима приема вызовов: автоматический и вручную. По умолчанию установлен прием вызовов вручную — необходимо нажать кнопку, чтобы принять вызов.
Auto Answer Time	Настройка времени автоматического приема вызова устройством.

Three Party Call	Включение функции трехсторонней конференции.
Echo Cancellation	Включение функции эхоподавления.
Echo Cancellation Mode	Выбор режима эхоподавления: Speex и WEBrtс.
Monitor enable	Функция мониторинга. При включении этой функции над устройством возможно будет осуществлять мониторинг со стороны других устройств. По умолчанию функция отключена.
Loop Monitoring Interval	Интервал цикла мониторинга: при мониторинге нескольких устройств настройте интервал мониторинга для каждого устройства и перехода к следующему в соответствии с установленным временем.

4.8. Настройки тревожного входа

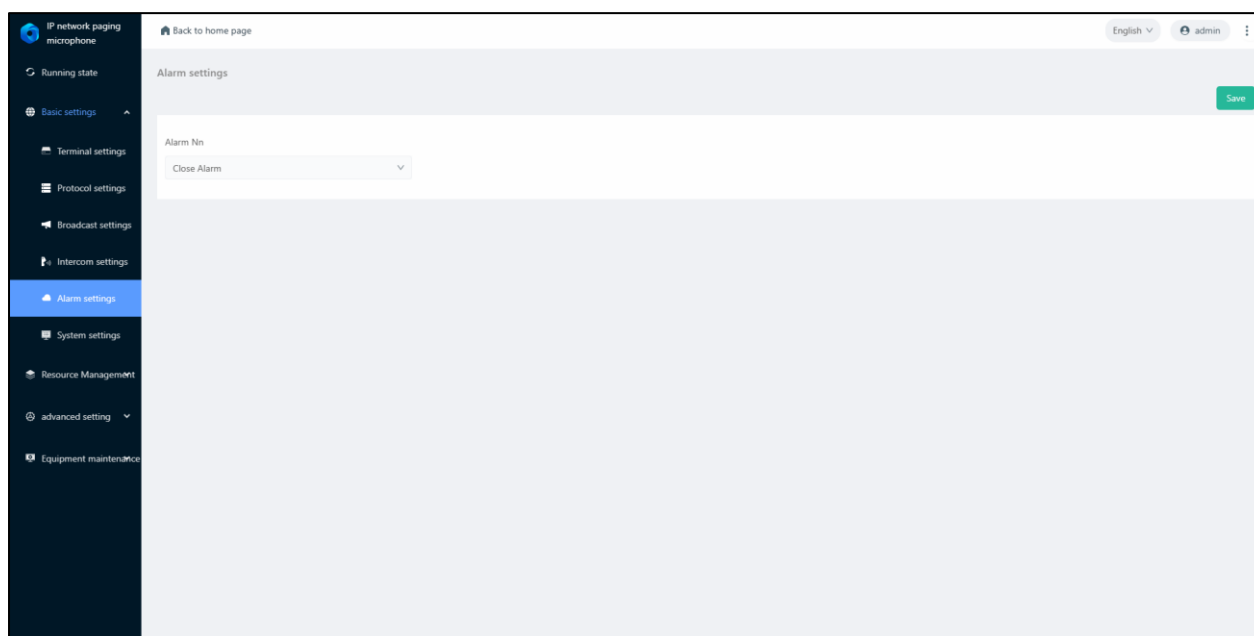

Closed Alarm	Тревожный вход внешнего устройства находится в нормально разомкнутом состоянии, при замыкании тревожного входа сигнал тревоги подается на сервер.
Open Alarm	Тревожный вход внешнего устройства находится в нормально замкнутом состоянии, при размыкании тревожного входа сигнал тревоги подается на сервер.
Status Alarm	Тревожный вход внешнего устройства находится в нормально разомкнутом состоянии, при замыкании или повреждении тревожного входа сигнал тревоги подается на сервер.

4.9. Настройка системы

После завершения настройки нажмите "Save" и перезагрузите устройство.

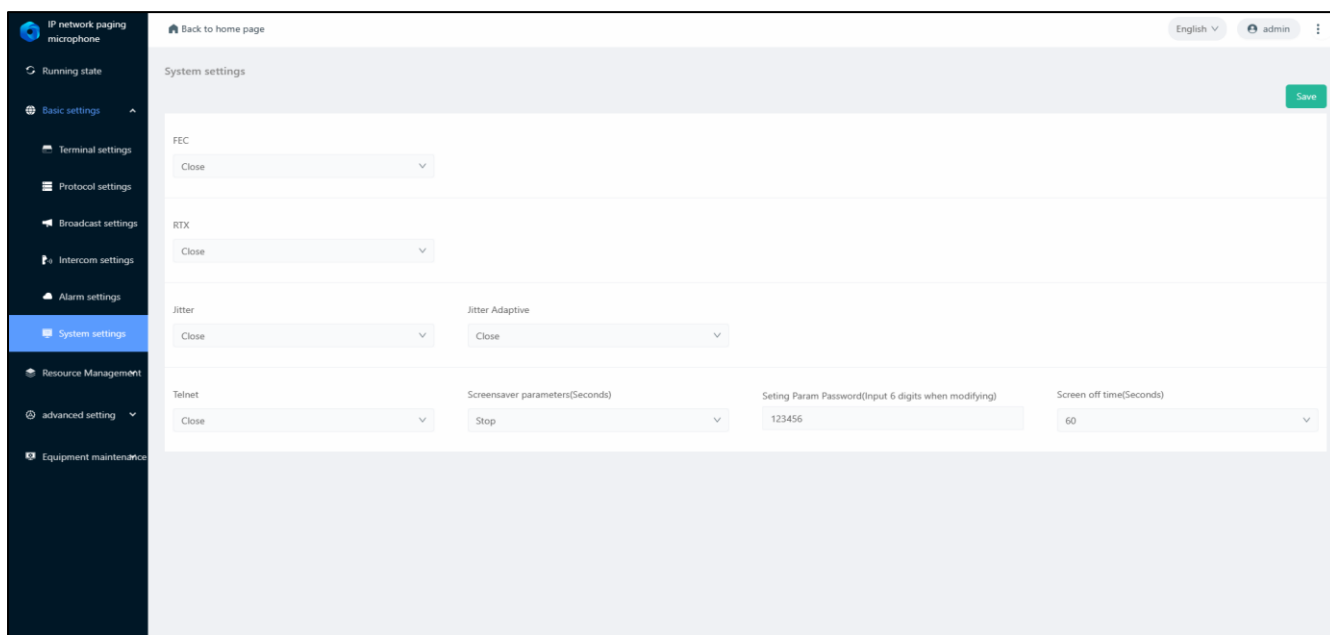

FEC	Включение этой функции позволяет уменьшить коэффициент потери пакетов во время аудиоинтеркома до 15%. Рекомендуется включить функцию FEC при низкой пропускной способности сети.
RTX	Включение этой функции позволяет улучшить качество аудио при низкой пропускной способности сети.
Jitter & Jitter Adaptive	Функции используются с SIP-протоколом. Для активации "Jitter & Jitter Adaptive" необходимо также включить функцию "Network Adaptive", которая находится в разделе "Advanced Settings" > "Comprehensive Settings" в параметрах SIP-протокола. Нажмите "Enable" для включения автоматического исправления ошибок и повторной передачи потерянных пакетов.
Telnet	Включите функции для удаленного входа в систему по протоколу Telnet.
Screensaver Parameters	Включите функцию заставки экрана устройства в спящем режиме; по умолчанию эта функция отключена. При использовании функции заставки экрана вы можете настроить время автоматической блокировки экрана, когда на устройстве не выполняется никаких действий.
Setting Param Password	При использовании функции заставки экрана необходимо установить пароль разблокировки. Пароль состоит из шести цифр, значение по умолчанию — 123456. (Примечание: для разблокировки экрана и перехода в настройки используется один и тот же пароль).
Screen Off Time	При отсутствии интеркома, трансляции, мониторинга и других задач в течение определенного периода времени, яркость экрана автоматически переключается на самый низкий уровень. Время по умолчанию — 60 секунд.

4.10. Рингтоны

Вы можете настроить мелодии звонка и звуковые сигналы. Нажмите "+Select File" для выбора аудиофайла, далее нажмите "Start Upload", чтобы загрузить его. Аудиофайлы поддерживаются в формате WAV.

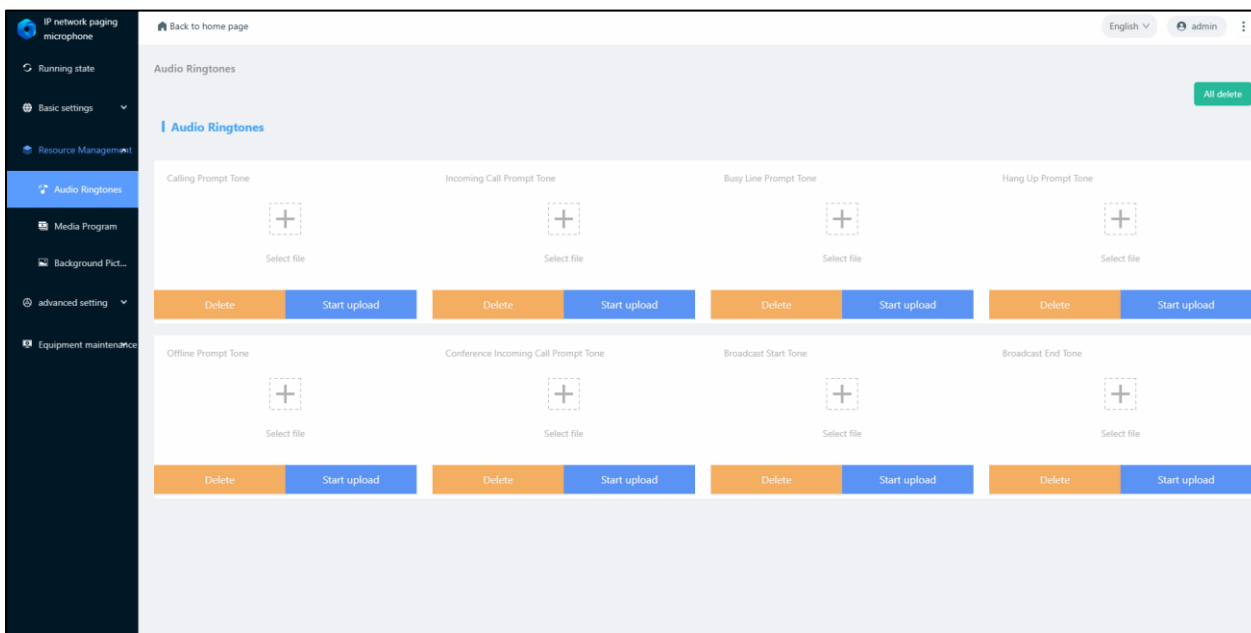

4.11. Media Program

Вы можете загрузить аудиофайлы в форматах WAV, MP3, TXT. После загрузки аудиофайлов необходимо перезагрузить устройство.

- Размер одного файла WAV: 22 КБ.
- Размер одного TXT-файла: 2500 символов. Рекомендуется использовать формат кодировки UTF-8.
- При запуске трансляции нажмите "Source Selection" для выбора загруженного аудиофайла или TXT-файла. (TXT-файл во время трансляции преобразуется в аудио).

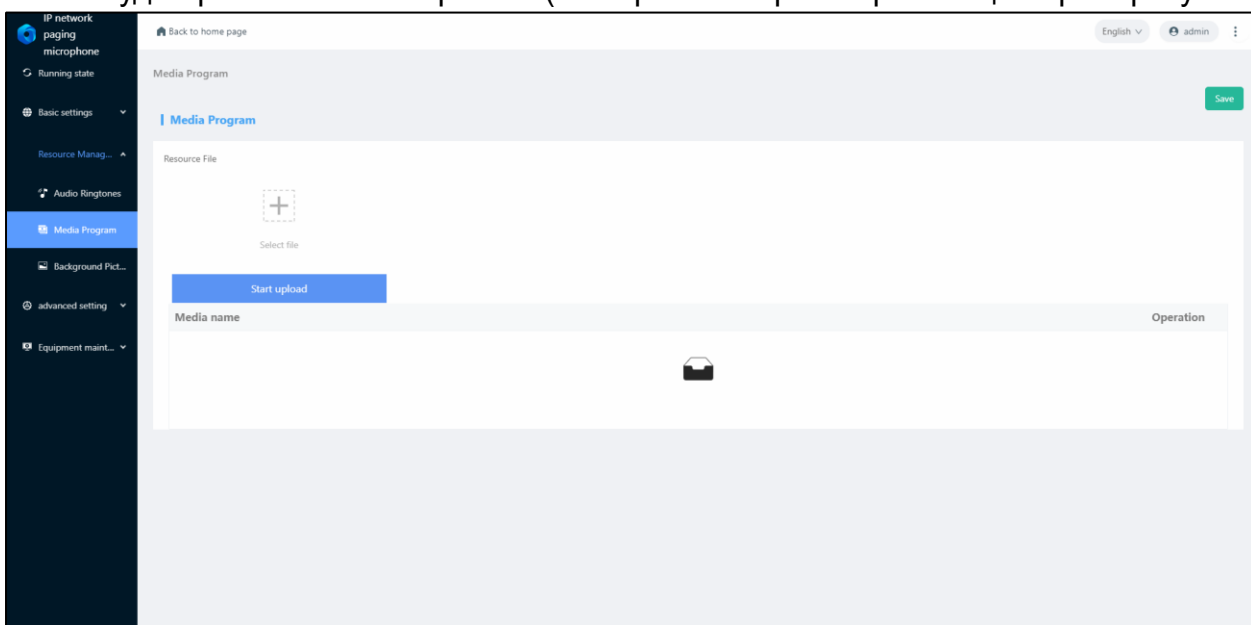

4.12. Фоновые изображения

Вы можете настроить фон главного экрана, аудиоконференции и заставки устройства.

- Нажмите "+Select File", выберите изображение и нажмите "Start Upload", чтобы загрузить изображение. Далее необходимо перезагрузить устройства, чтобы изменения вступили в силу.
- Поддерживаемый формат изображения: jpg.

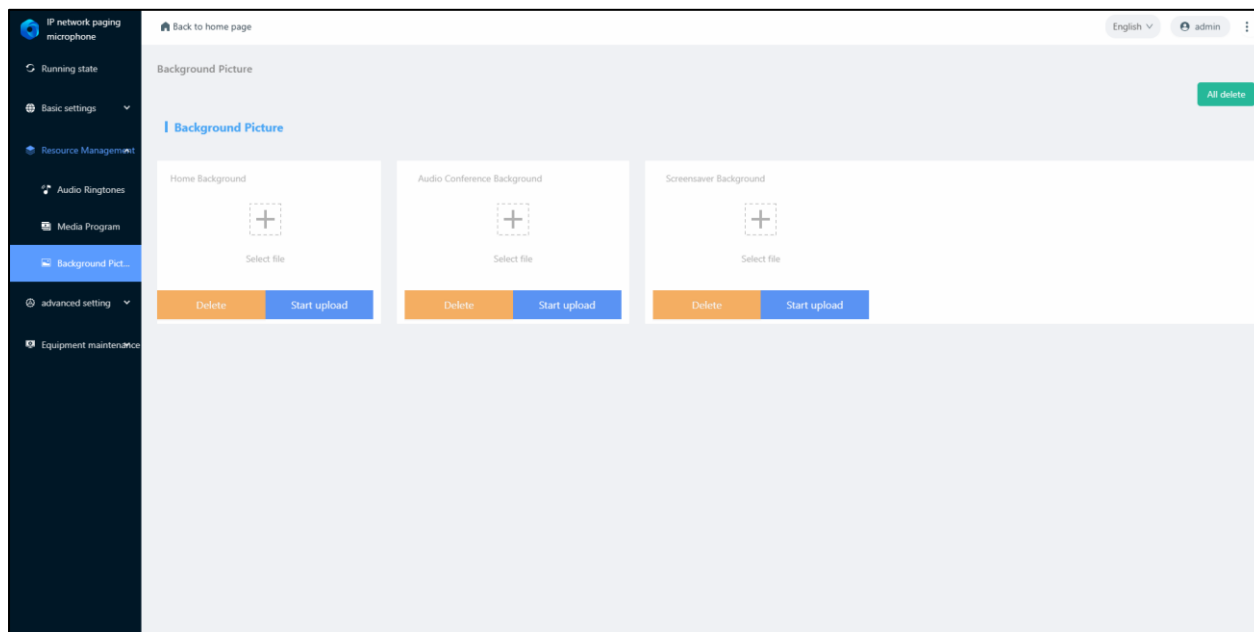

4.13. Настройки безопасности

На этой странице вы можете изменить пароль для входа в WEB-интерфейс. После изменения пароля перезагрузите страницу.

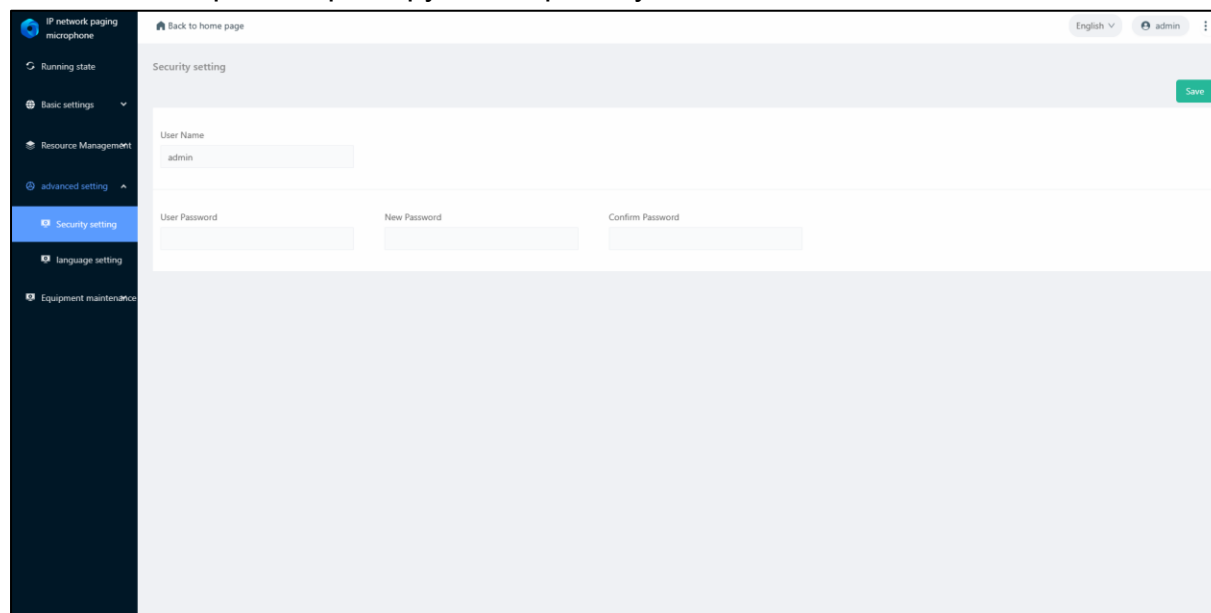

4.14. Языковые параметры

Выбор языка: китайский и английский. Перезагрузите страницу, чтобы изменения вступили в силу.

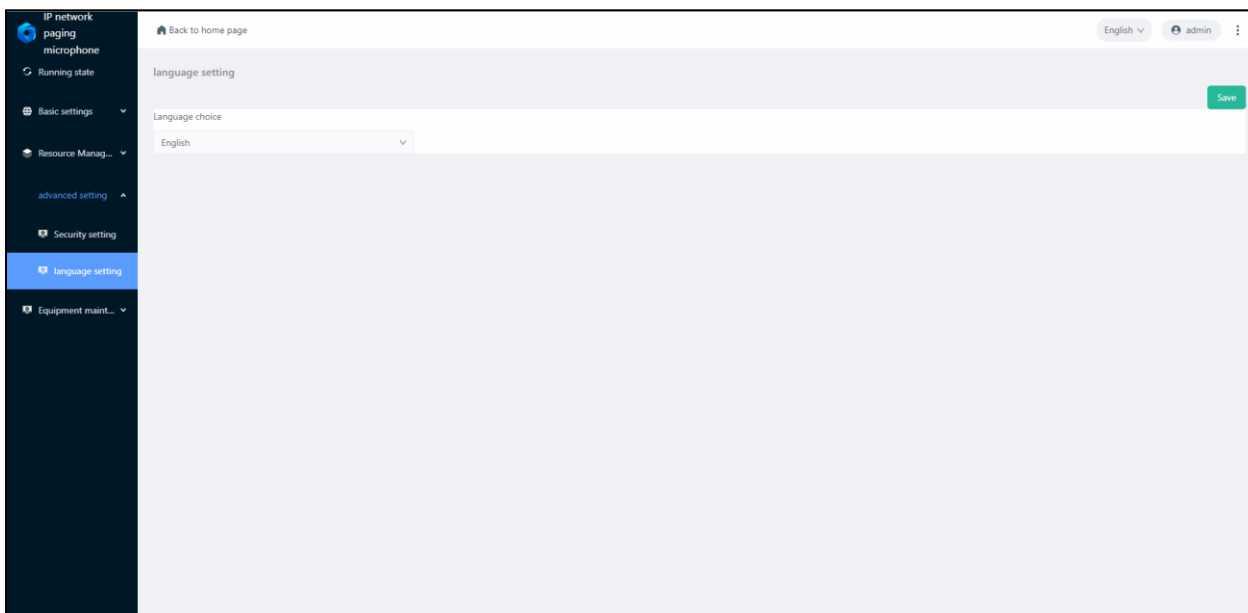

4.15. Сброс настроек

Restart	Нажмите эту кнопку для перезагрузки устройства.
Restore Factory Setting	При нажатии этой кнопки все параметры будут восстановлены до заводских настроек.
Terminal Upgrade	Нажмите "+Select File", выберите файл обновления прошивки, нажмите кнопку "Start Upload", чтобы начать обновление.

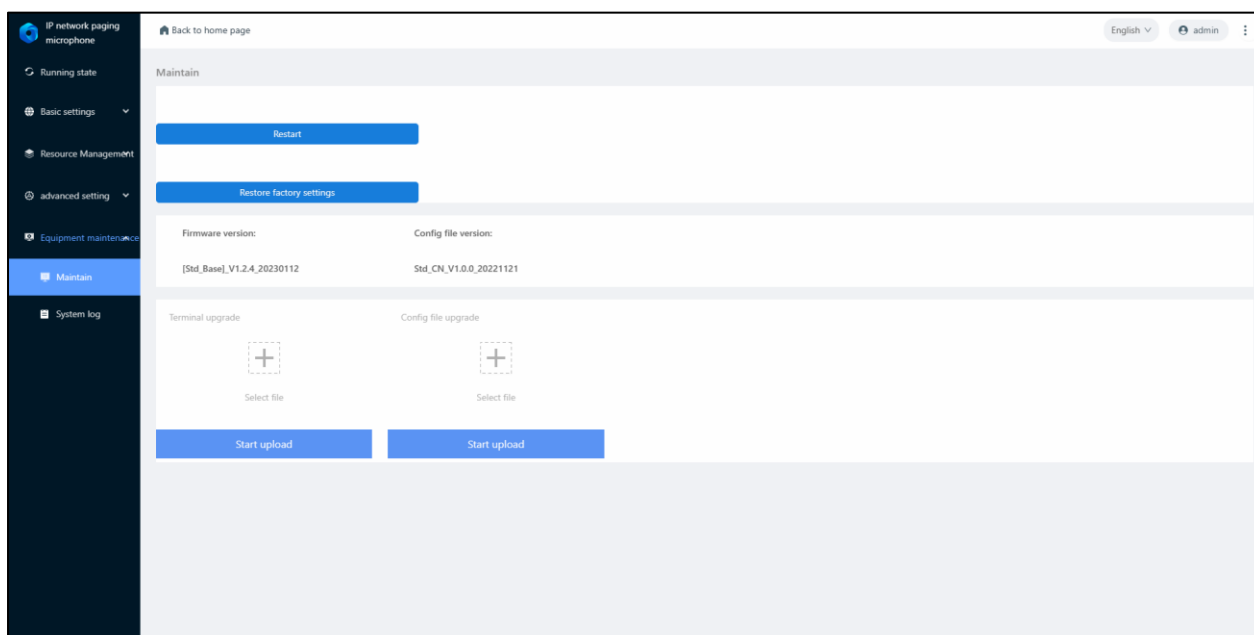

Примечание. Не выключайте питание во время обновления, это может привести к сбою обновления и неисправности устройства. Процесс обновления занимает около 120 секунд, после завершения устройство и страница автоматически перезагрузятся. (Не обновляйте ПО без необходимости).

4.16. Работа с логами

Устройство сохраняет данные в логах, а также позволяет загружать логи.

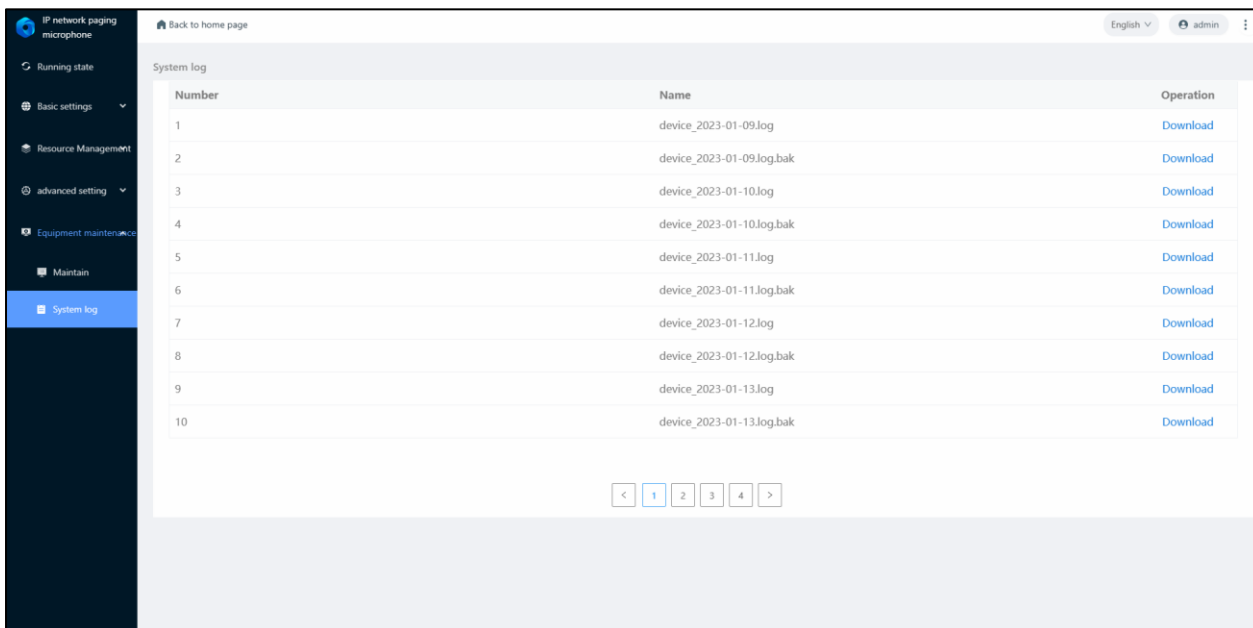

4.17. Функция трансляции

Нажмите Broadcast, чтобы перейти в меню трансляции.

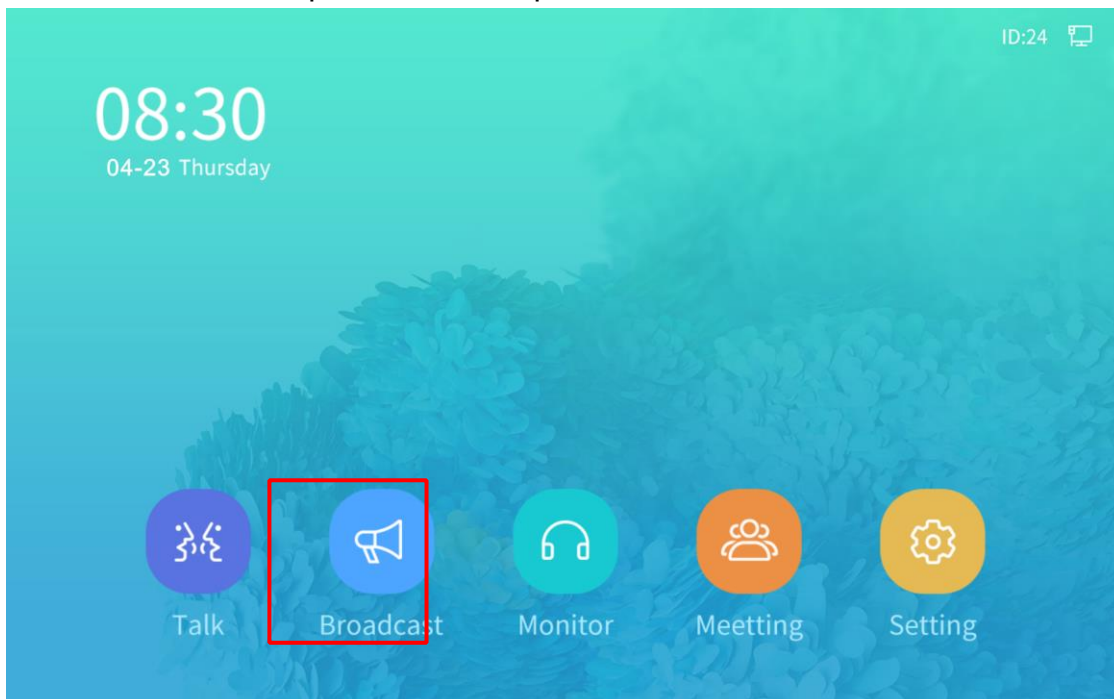



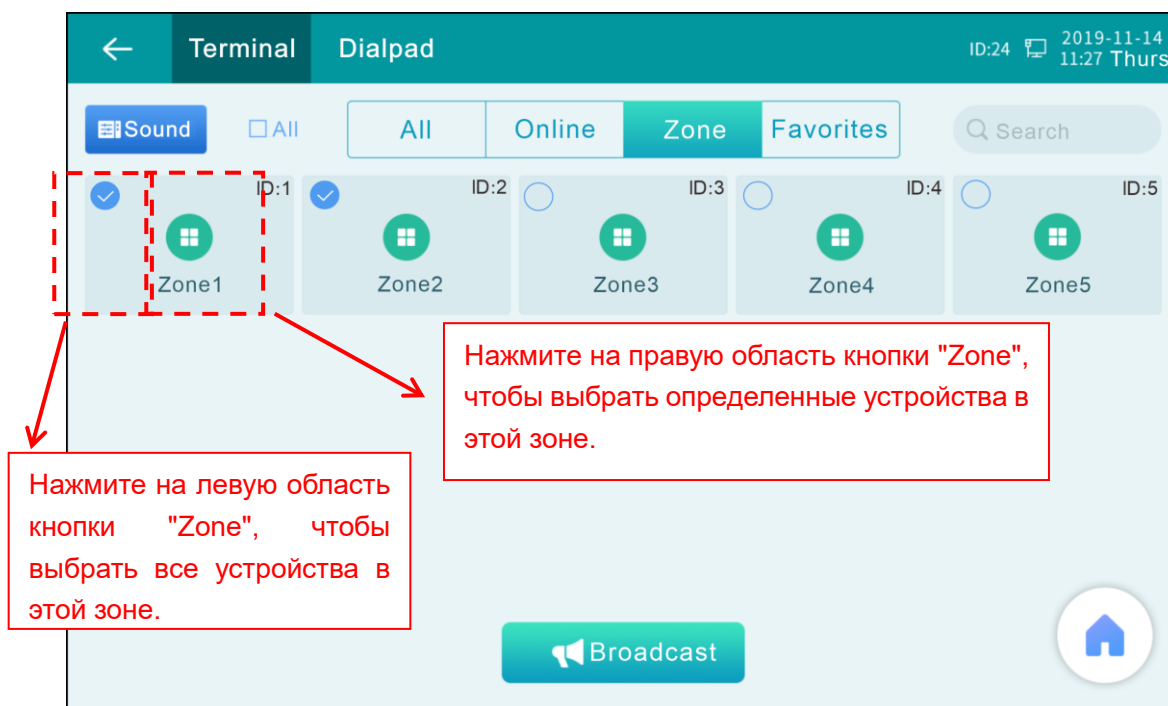

Трансляция в выбранные зоны/на выбранные устройства

- 1) Для выбора зоны или устройства приема трансляции нажмите "Terminal".



4.18. Аудиоисточник

1. Вы можете выбрать три аудиоисточника трансляции: микрофонный вход, линейный вход и файловый ввод.
2. При запуске трансляции нажмите на значок аудиоисточника для настройки громкости микрофонного входа.

Mic Input	Аудиоисточником является вход микрофона. Вы можете осуществлять трансляцию с микрофона в реальном времени в выбранные зоны.
Line Input	Аудиоисточником является линейный вход.
File Input	Аудиоисточником являются аудиофайлы, загруженные в раздел "Media Programs" веб-интерфейса, или аудиофайлы в форматах WAV и MP3, воспроизведенные с USB. Примечание: аудиофайлы необходимо заранее загрузить в веб-интерфейсе в разделе "Resource Management" - "Media Program". Поддерживаемые форматы: WAV и MP3.
Pre-recording Files	Аудиоисточником являются предзаписанные аудиофайлы с микрофона сетевой микрофонной консоли. В разделе "Prerecord" нажмите "Add record file"  , чтобы добавить новую аудиозапись, затем нажмите  , чтобы начать запись. Чтобы остановить запись, нажмите  . После завершения записи нажмите  , чтобы прослушать аудиозапись. Нажмите  , чтобы удалить текущую запись. Поддерживается до 10 групп аудиозаписей.

TEXT Files	Аудиоисточником является TXT-файл , загруженный в раздел "Media Programs" веб-интерфейса, либо TXT-файл , воспроизведенный с USB-накопителя. TXT-файлы необходимо заранее загрузить в веб-интерфейсе в разделе "Resource Management" - "Media Program".
-------------------	---

3. После выбора устройства и аудиоисточника, нажмите "Start Broadcast" , чтобы начать трансляцию.

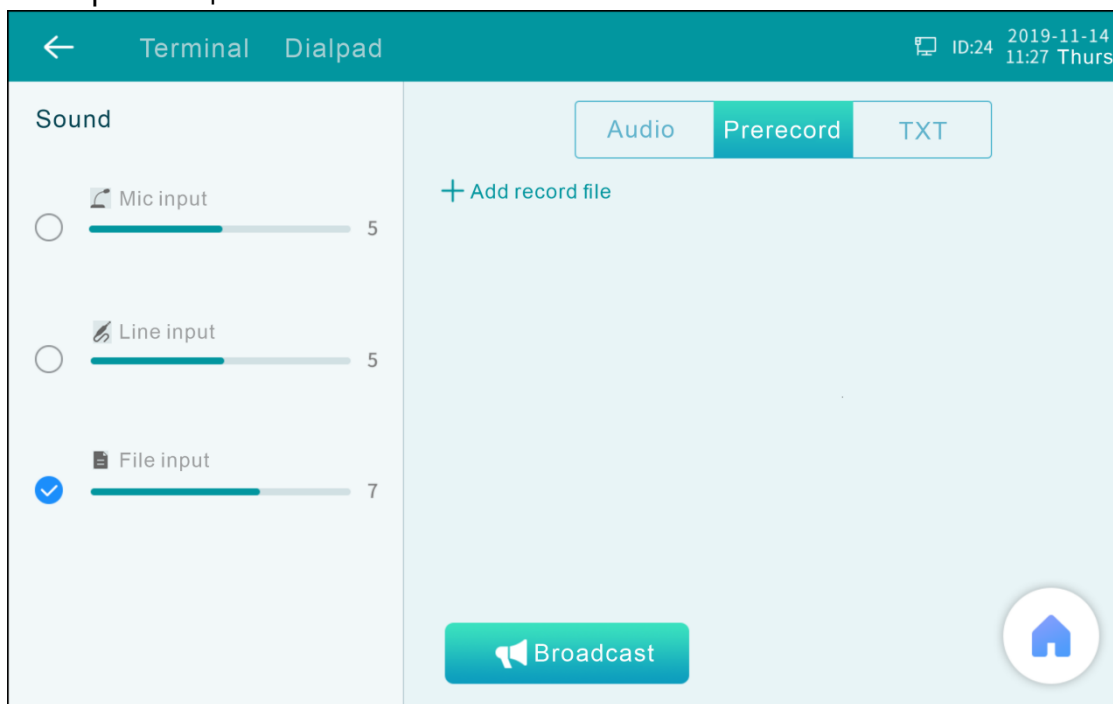

4.19. Избранные трансляции

Вы можете настроить избранные трансляции в меню "Setting"- "Function Setting"- "Add Favorites" устройства.

Избранные устройства отображаются в разделе "Favorites". Вы можете запустить трансляцию на избранные устройства, нажав на них.

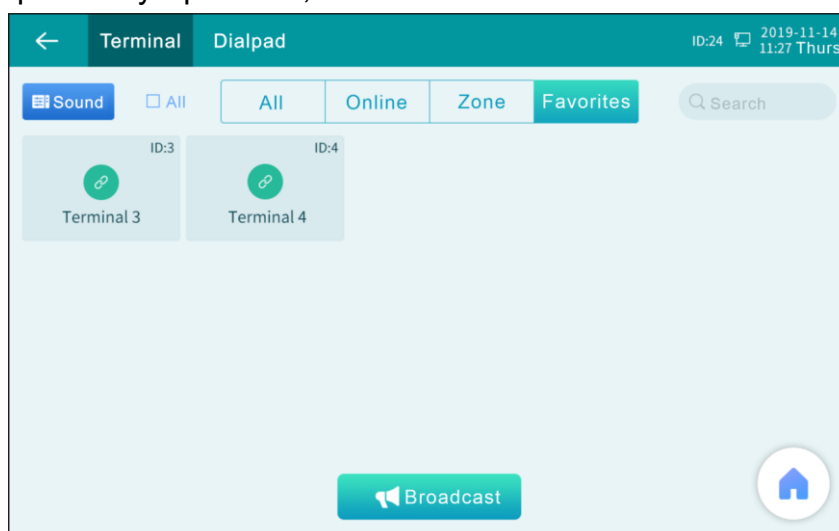

4.20. Трансляция с помощью панели набора номера

В меню трансляции выберите "Dialpad", введите на клавиатуре ID устройства и нажмите "Start Broadcast" для начала трансляции.

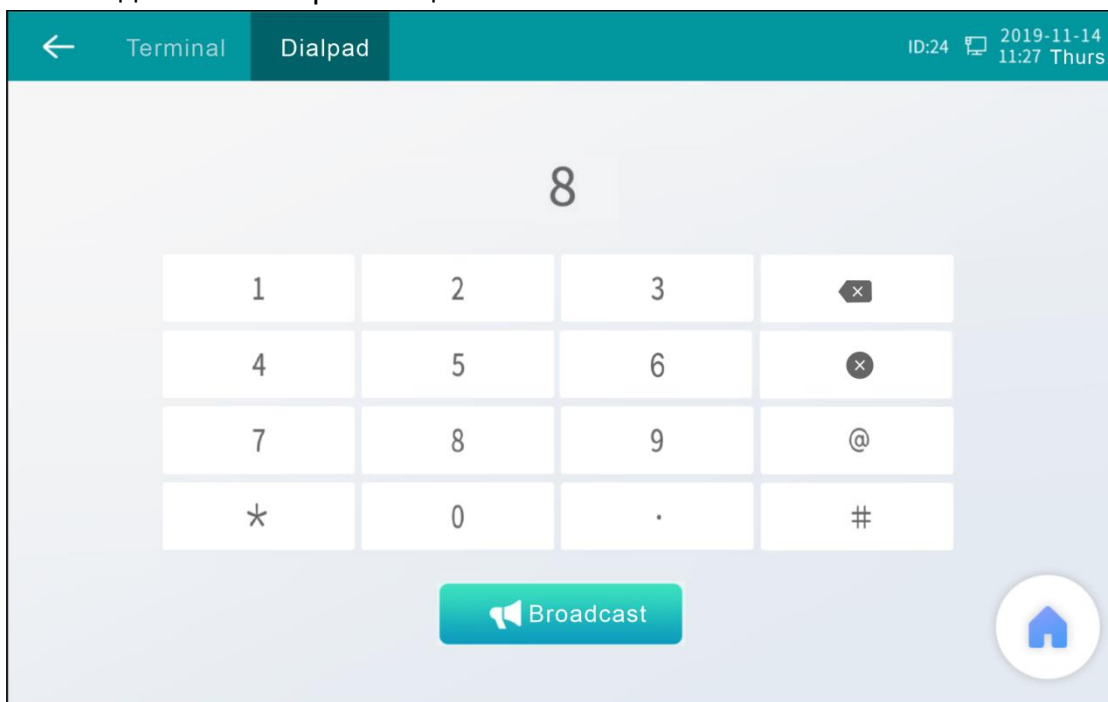



4.21. Автономная трансляция

Когда устройство находится в автономном режиме, введите ID@IP-адрес устройства (например: 1@192.168.1.101) на панели набора номера и нажмите "Call", чтобы начать автономную трансляцию.

4.22. Трансляция оповещения о чрезвычайной ситуации

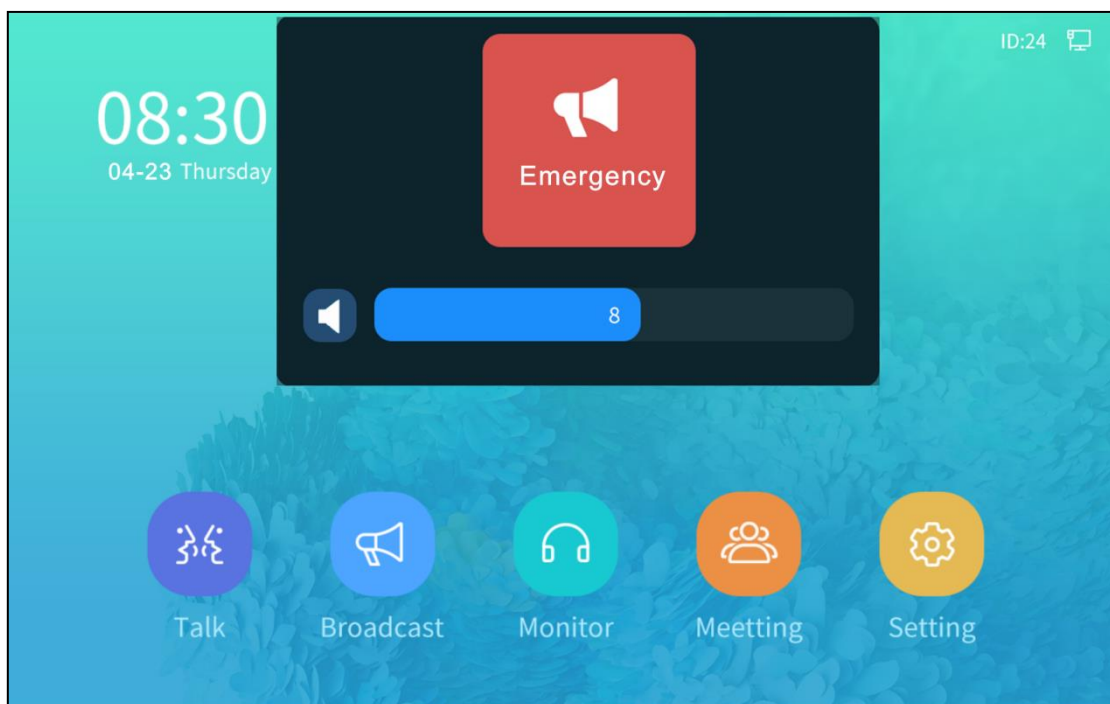
- Перейдите в меню Emergency в верхнем углу главной страницы устройства, нажмите "Emergency Broadcast", чтобы экстренно начать трансляцию тревожного сообщения во всей зоне.
- Нажмите "Emergency Broadcast" еще раз для завершения трансляции.
- Сдвиньте ползунок громкости для регулировки уровня громкости текущей задачи.



- Остановка трансляции. Во время трансляции нажмите  для остановки трансляции.

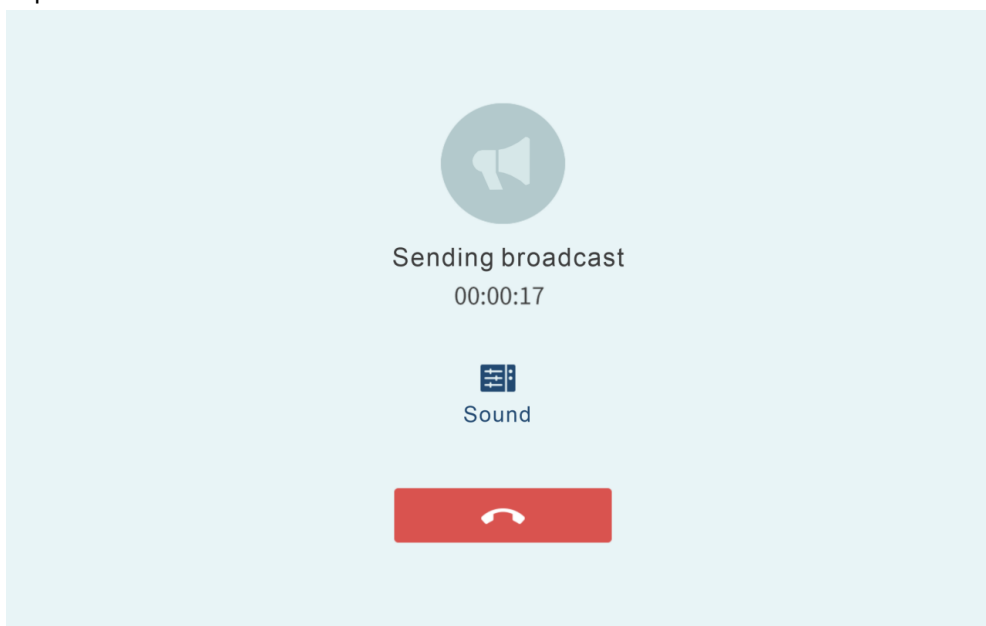

4.23. Интерком

- **Осуществление вызовов**

На главной странице устройства нажмите кнопку "Talk", чтобы перейти в меню интеркома.

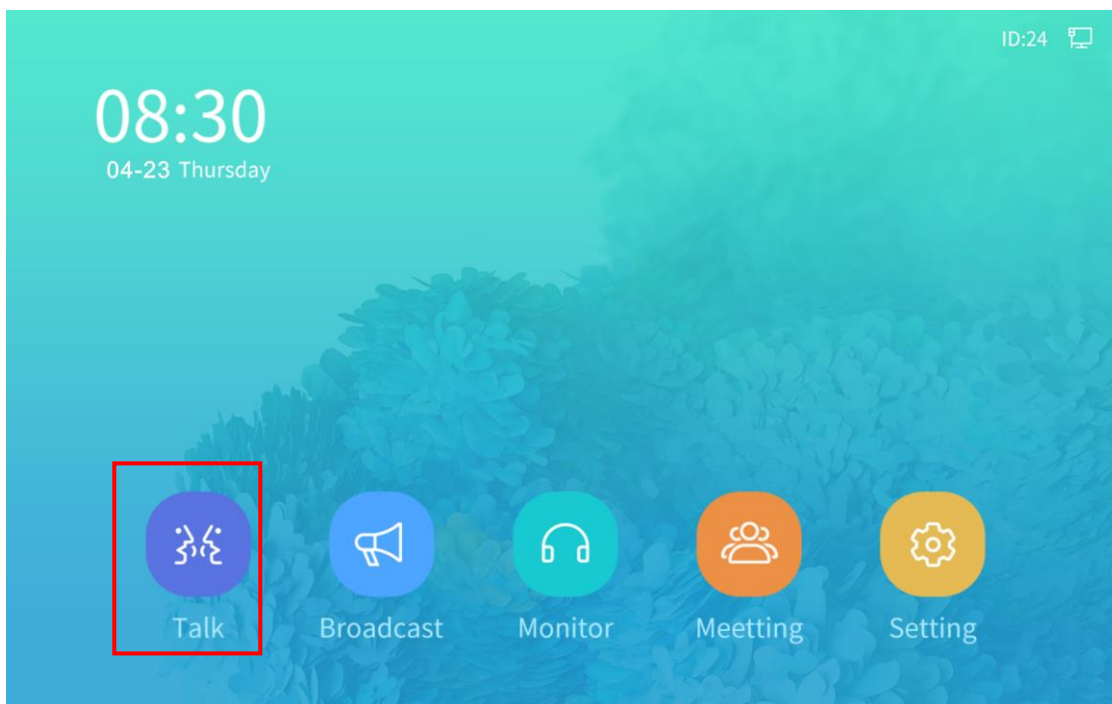

- **Вызов в одно касание**

В меню интеркома перейдите в "Terminal > All Terminals > Online Terminals > Favorites". В отобразившемся списке нажмите на необходимые устройства для начала интеркома в одно касание.

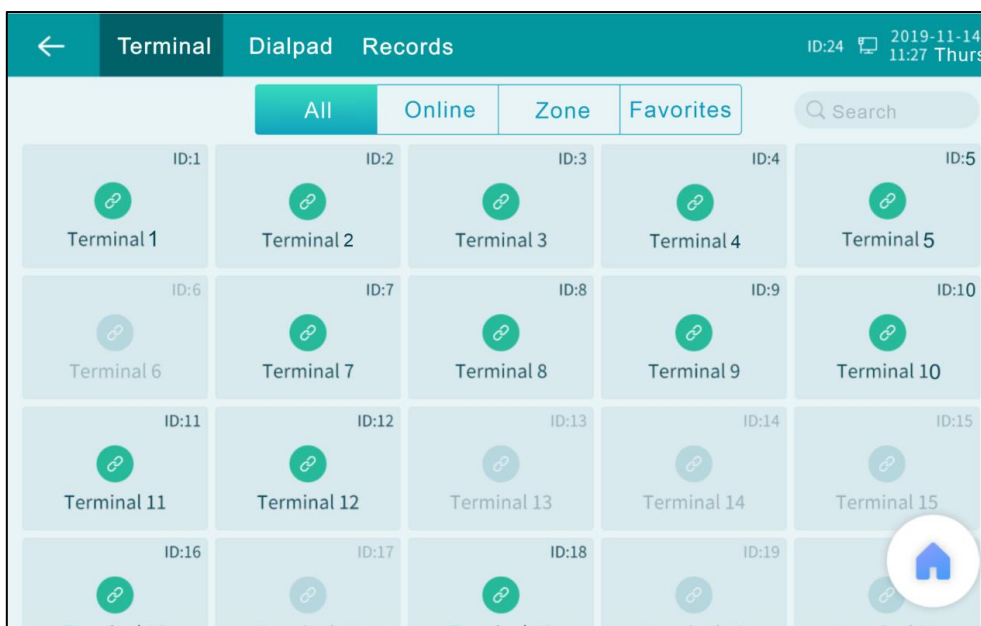

- **Вызов избранных устройств**

Вы можете добавить устройства в избранное. Для этого перейдите в "Settings > Function Settings > Add Favorites".

Избранные устройства отобразятся в разделе "Favorites". Вы можете начать вызов, нажав на них.

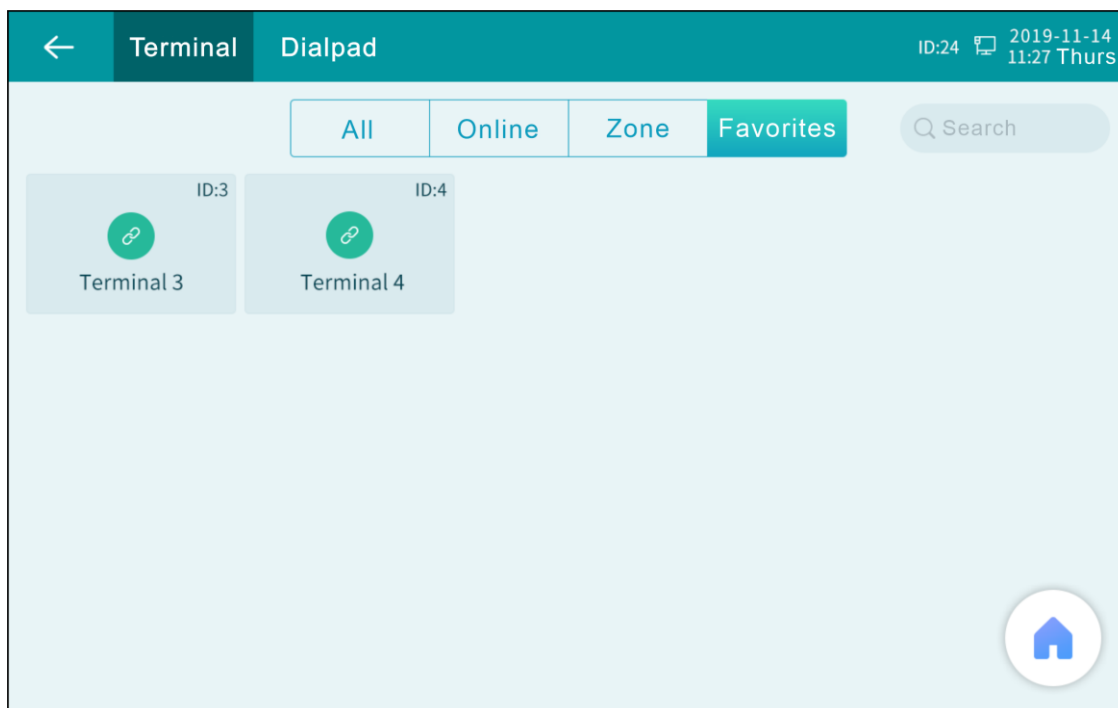

- **Вызов с помощью панели набора номера**

В меню интеркома нажмите "Dialpad". На панели набора номера введите ID вызываемого устройства и нажмите кнопку вызова.

Вы также можете вызвать сетевые вызывные панели, не имеющие ID. Для этого введите номер устройства, к которому подключаются вызывные панели, не имеющие ID, а также номер вызывной панели. Например: 1#7, где 1 — это номер устройства, а 7 — номер вызывной панели.

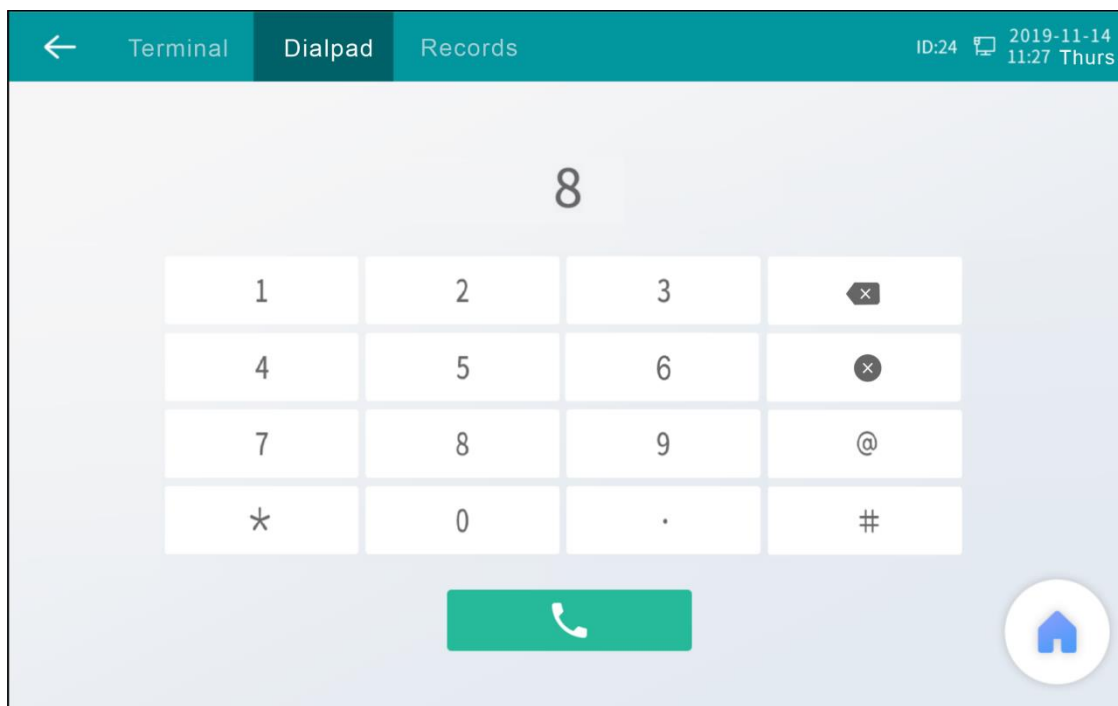

Когда вызываемое устройство подключится к вызову, интерком будет установлен. Во время

интеркома возможны следующие функции: переадресация вызова, трехсторонняя конференция, односторонняя внутренняя связь и прочее.

- **Переадресация вызова**

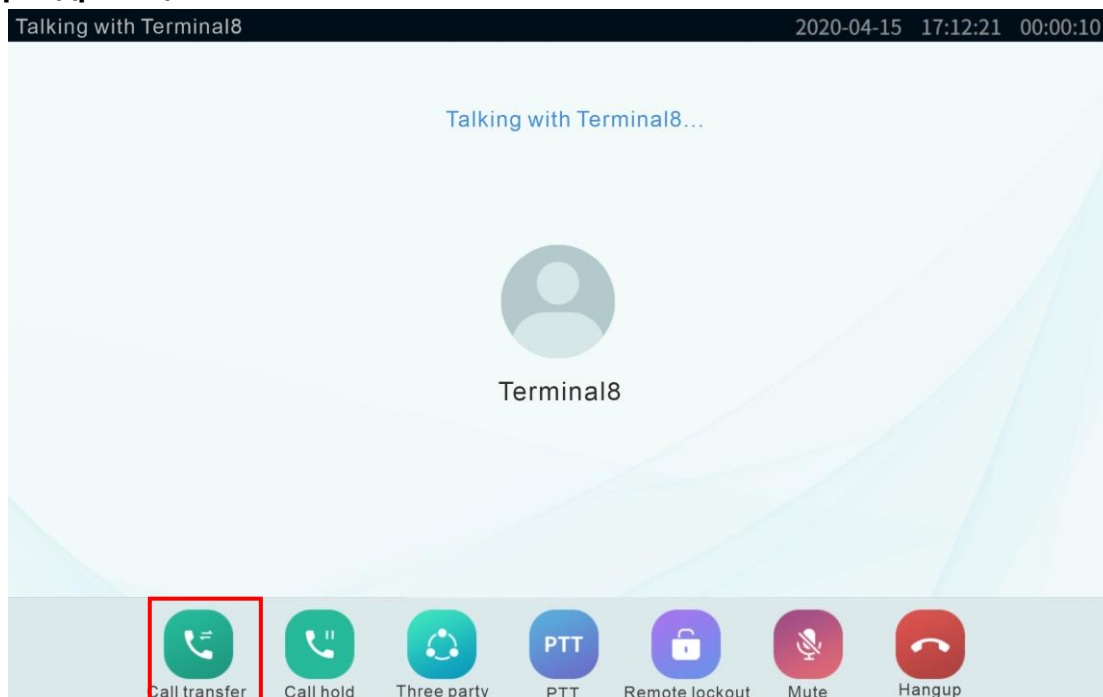

Во время интеркома нажмите "Call transfer" и нажмите на необходимое устройство или введите его ID на панели набора номера. Сетевая микрофонная консоль завершит текущий интерком и автоматически выполнит переадресацию на выбранное устройство.

- **Удержание вызова**

Во время интеркома нажмите "Call hold", чтобы удержать вызов. Нажмите "Cancel Hold", чтобы выйти из режима удержания.

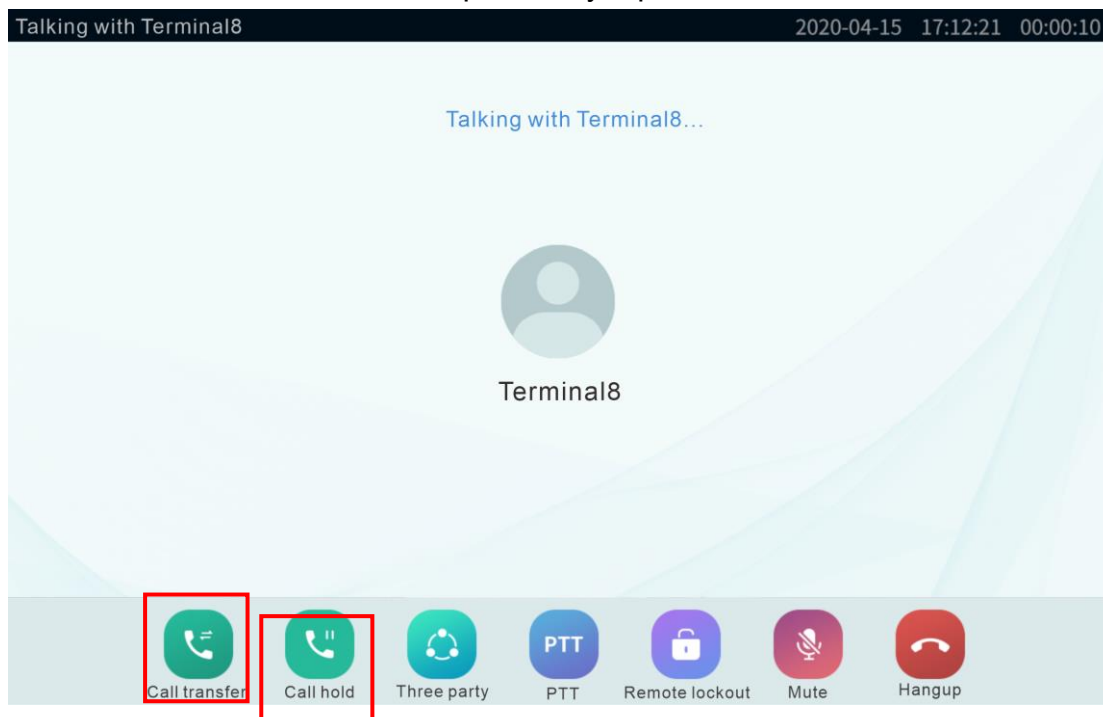

- **Трехсторонняя конференция**

Функция трехсторонней конференции по умолчанию отключена, ее необходимо включить перед использованием.

Перейдите в раздел "Intercom Settings" веб-интерфейса и нажмите "Enable". Либо откройте "Settings" > "Function setting" на устройстве и активируйте трехстороннюю конференцию.

- 1) После активации функции трехсторонней конференции ее можно будет включить во время интеркома, нажав "Three party".
- 2) Добавьте третьего участника конференции.
- 3) Один из участников может выйти из конференции, при этом она продолжится для остальных участников.

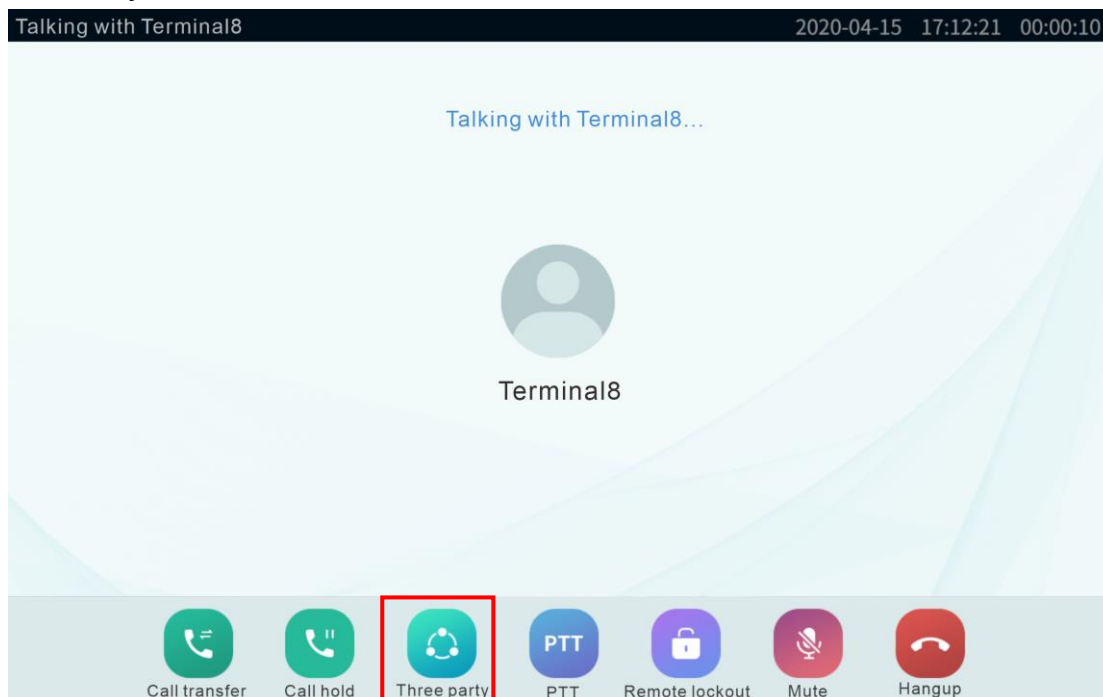

Во время трехсторонней конференции переадресация вызова и удаленной разблокировки недоступны.

4.24. Односторонняя внутренняя связь

Сетевая микрофонная консоль поддерживает режим односторонней внутренней связи.

- 1) Во время интеркома нажмите "PTT", сетевая микрофонная консоль перейдет в режим односторонней внутренней связи.
- 2) В режиме односторонней внутренней связи необходимо нажать кнопку "PTT", чтобы начать говорить. Без нажатия кнопки вы сможете только слышать собеседника.

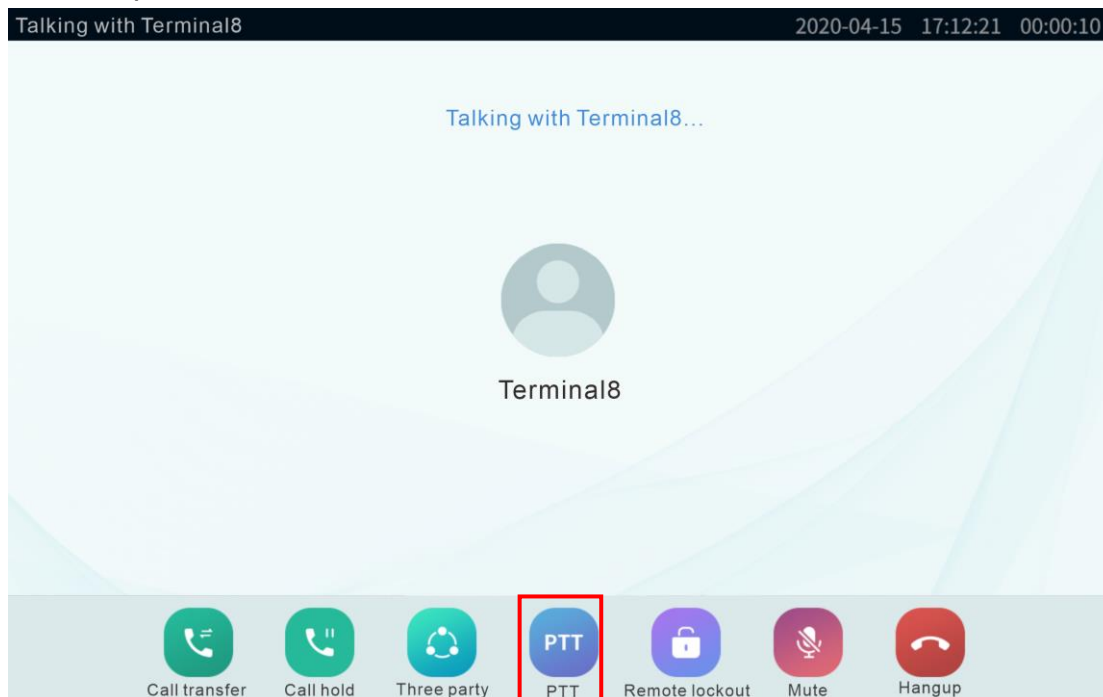

4.25. Прием вызовов

Вы можете выбрать автоматический ответ на вызовы или прием вызовов вручную.

- Для этого перейдите в раздел "Intercom Settings" веб-интерфейса и выберите "Auto Answer" для автоматического ответа на вызовы, либо "Manual Answer", чтобы принимать вызовы вручную.
- По умолчанию выбран режим "Manual answer" (прием вызовов вручную). Для ответа на вызов вам нужно нажать кнопку ответа.
- При включении "Auto Answer" вызовы будут приниматься автоматически. Продолжительность времени перед автоматическим ответом на вызов настраивается в веб-интерфейсе.

4.26. Оффлайн-интерком

Вы можете вызвать устройство, которое находится в автономном режиме. Для этого введите ID@IP устройства. Например: 1@192.168.1.101 и нажмите "Call".

4.27. Запись вызовов

Сетевая микрофонная консоль поддерживает запись и распределение вызовов по категориям: пропущенные вызовы, запись входящих вызовов и запись исходящих вызовов. В меню интеркома перейдите в "Records" для прослушивания записей вызовов.

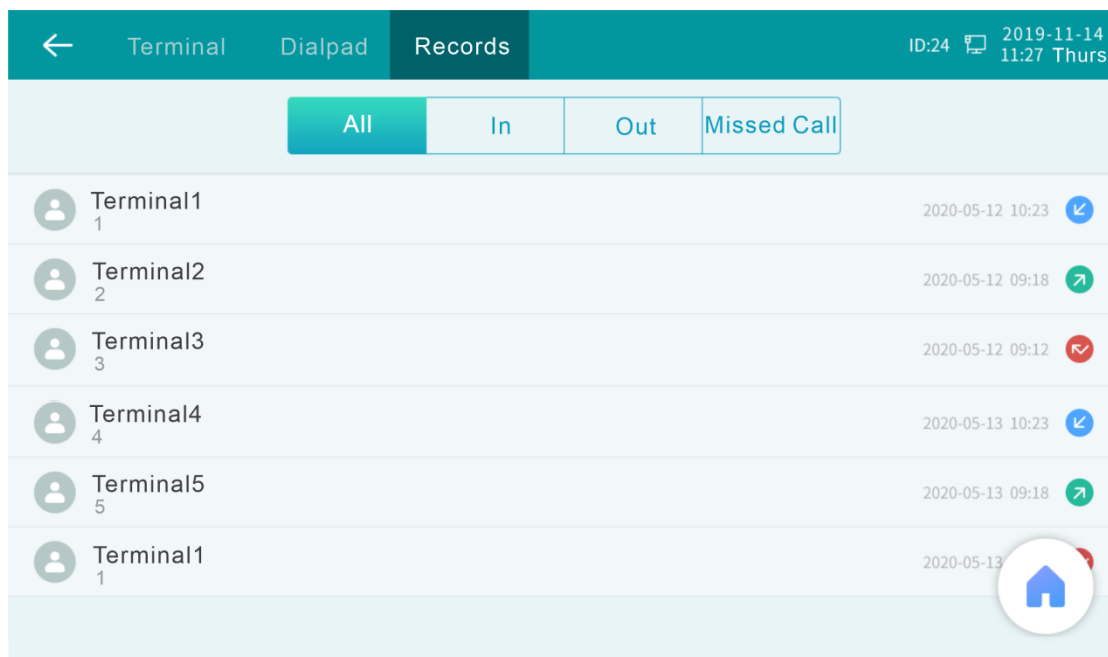

4.28. Мониторинг

Сетевая микрофонная консоль поддерживает мониторинг одного или более устройств, подключенных к одному и тому же серверу. Видеомониторинг также возможен, если устройство оснащено камерой.

На главной странице сетевой микрофонной консоли нажмите "Monitor", чтобы перейти в меню мониторинга.

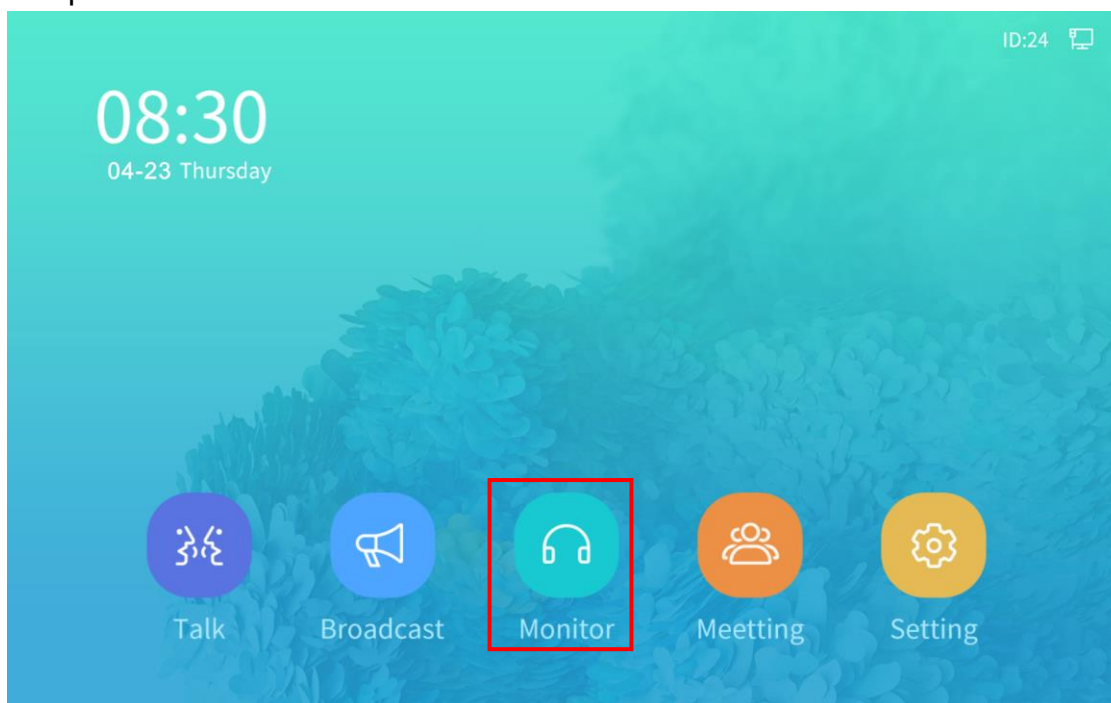

- **Мониторинг одного устройства или списка устройств**

- 1) Мониторинг одного устройства. В меню мониторинга перейдите в "Terminal > All Terminals > Online Terminals" для выбора устройства, над которым необходимо

осуществить мониторинг.

- 2) Мониторинг списка устройств. Можно выбрать несколько устройств для осуществления мониторинга над ними. Сетевая микрофонная консоль произведет мониторинг каждого устройства из списка поочередно в соответствии с установленным временем.
- 3) Вы можете настроить время мониторинга в разделе "Monitor Setting > Loop Monitor Interval" веб-интерфейса.

- **Мониторинг избранных устройств**

Для добавления устройства в избранные перейдите в "Settings > Function settings > Add Favorites". Избранные устройства отображаются в разделе "Favorites". Нажмите на них, чтобы осуществить мониторинг избранных устройств.

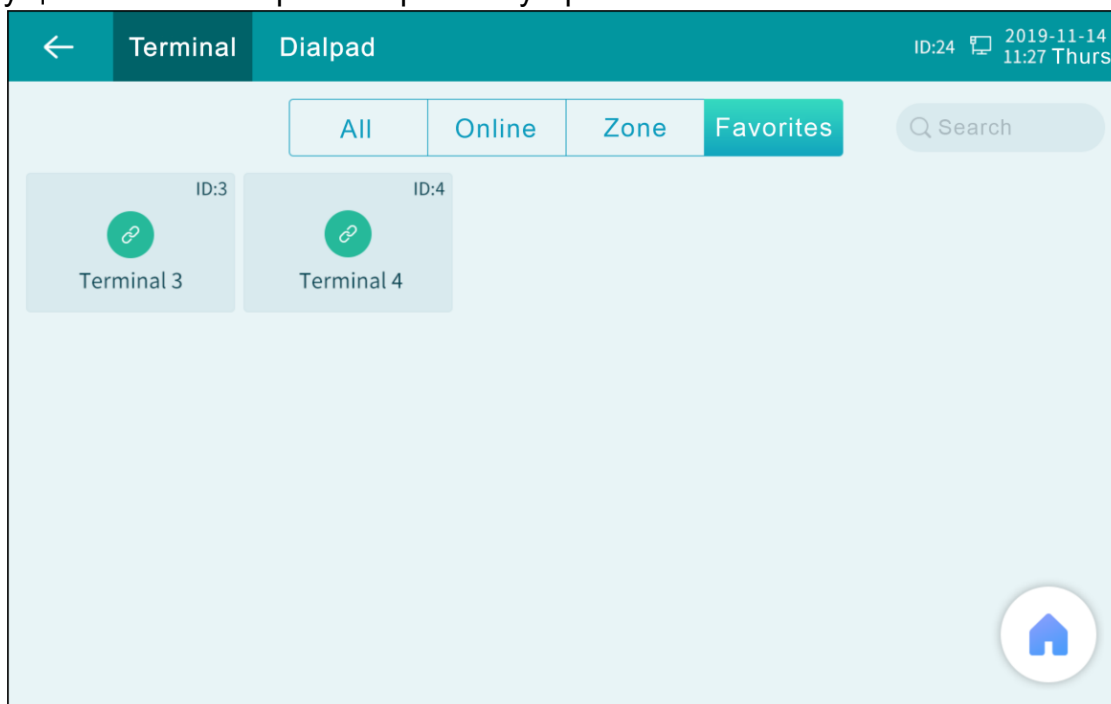

- **Мониторинг, осуществляемый с помощью панели набора номера**

Нажмите "Dialpad" и введите ID устройства, над которым необходимо осуществить мониторинг. Нажмите , чтобы начать мониторинг.

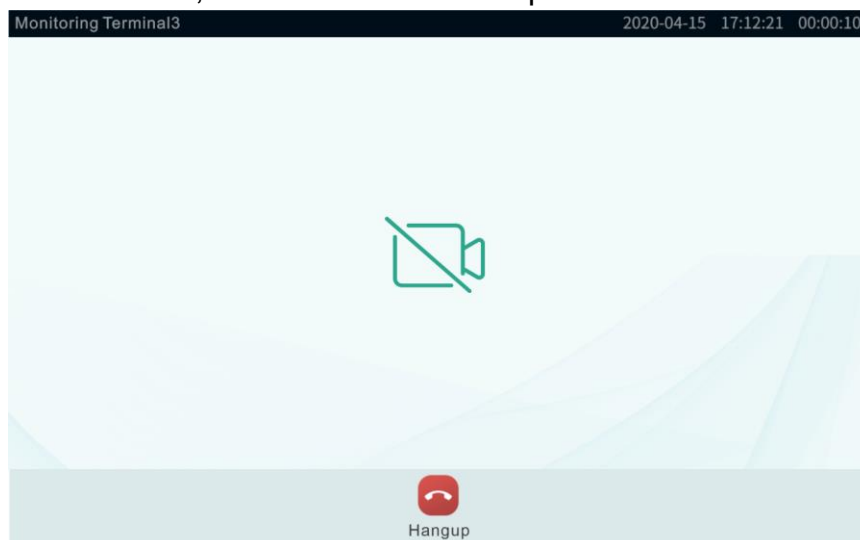

4.29. Конференция

На главном экране сетевой микрофонной консоли нажмите "Meeting", чтобы перейти в меню конференции.

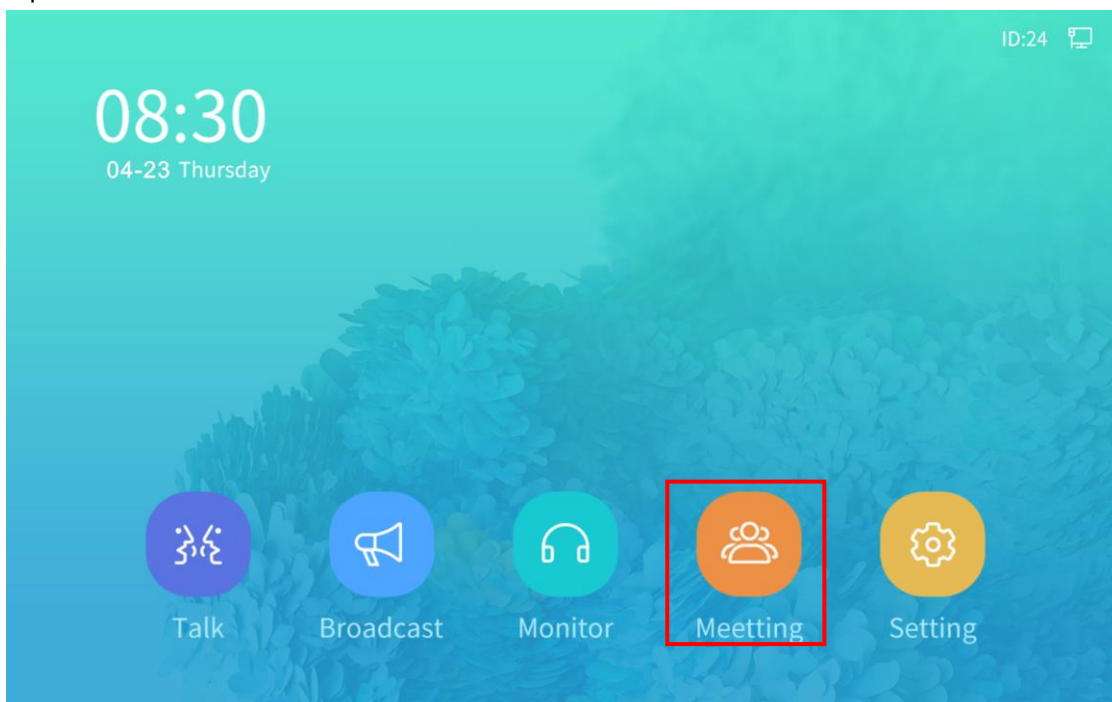

- **Подключение к конференции**

Введите 0 и номер переговорной на панели набора номера и нажмите "Join". Организатор должен принять ваш запрос на подключение к конференции.

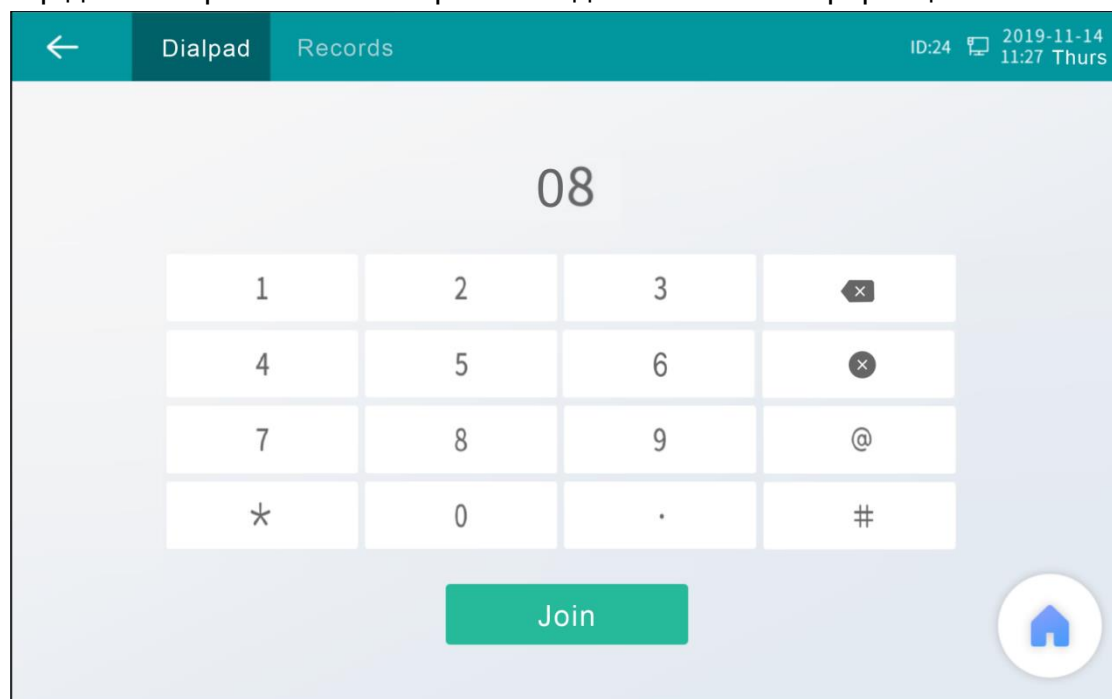

- **Во время конференции**

Во время конференции нажмите "Apply", чтобы начать говорить. Для выхода из конференции нажмите "Exit".

- **Присоединиться к конференции**

Сетевая микрофонная консоль может принимать приглашение присоединиться к конференции со стороны других участников. Нажмите "Accept", чтобы присоединиться к конференции. Для отклонения приглашения нажмите "Refuse".

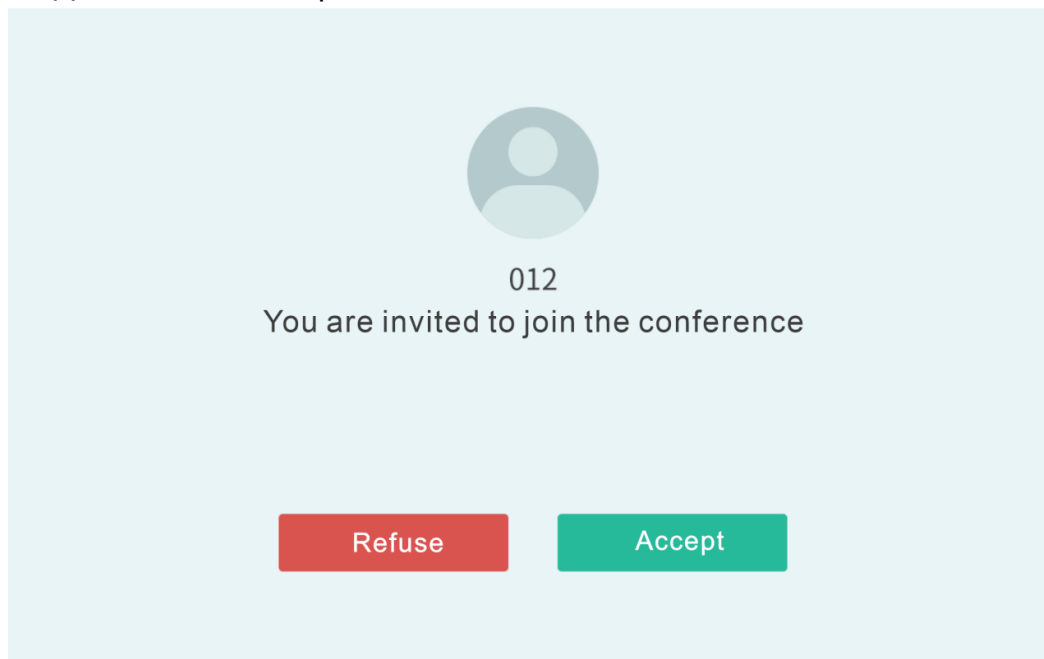

- **Запись конференции**

Сетевая микрофонная консоль поддерживает сохранение и распределение по категориям записей конференций.

В меню конференции перейдите в раздел "Records", чтобы прослушать записи.

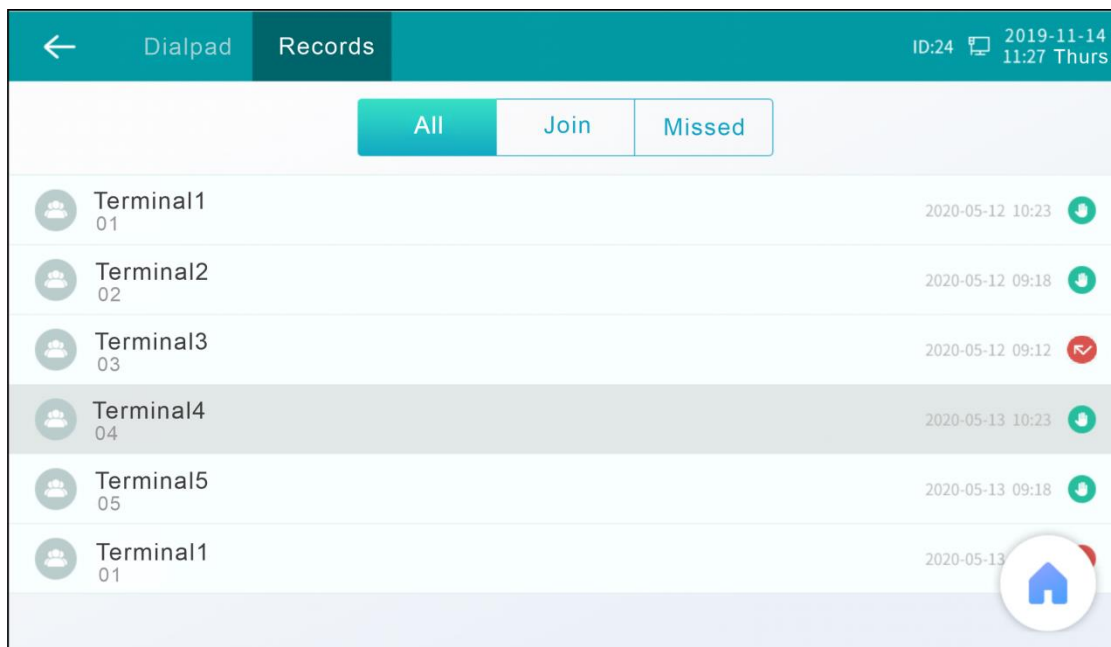

4.30. Настройки сетевой микрофонной консоли

На главном экране сетевой микрофонной консоли нажмите "Setting" и введите пароль (по умолчанию — 123456), чтобы перейти к настройкам устройства.

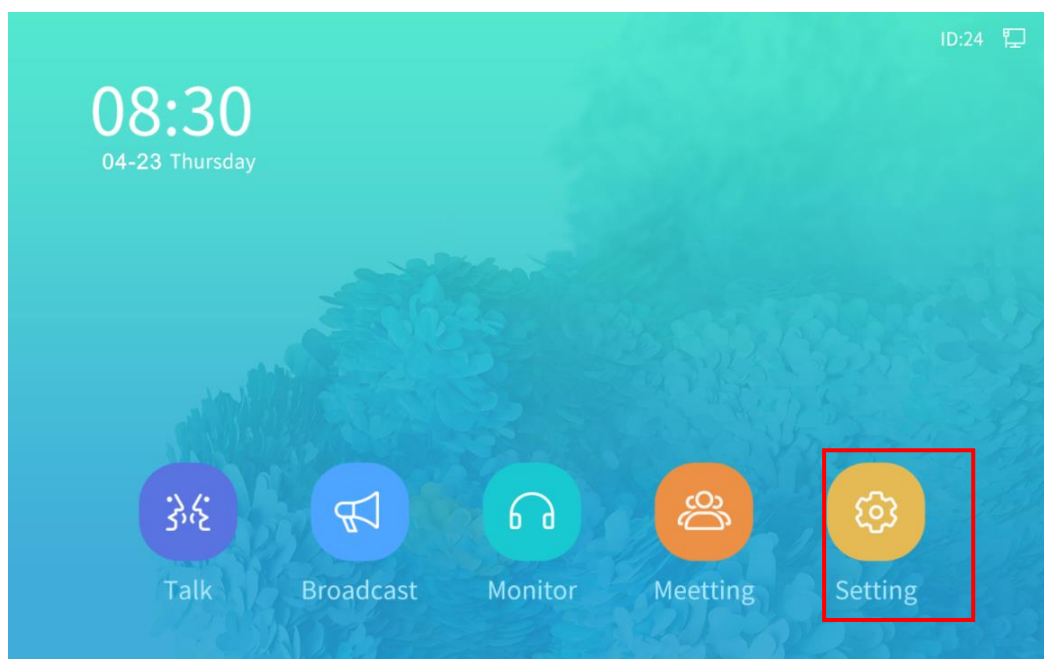

- **Сетевые настройки**

Задайте ID устройства, локальный IP-адрес, IP-адрес сервера, шлюз по умолчанию, маску подсети и другие параметры сети. Перезагрузите устройство после сохранения параметров, чтобы изменения вступили в силу.

IP-адрес устройства не должен повторяться с другими устройствами. Значение по умолчанию: 192.168.1.101.

←	Network	Function	Info	ID:24	2019-11-14 11:27 Thurs
	Device ID			13	
	Local IP			192.168.3.165	
	Subnet mask			255.255.255.0	
	Gateway			192.168.3.1	
	SIP local port			5060	
	SIP server IP			192.168.10.102	
	SIP server port			5060	
	SIP server HTTP port			80	

- **Настройка элементов меню**

Выберите значки, которые должны отображаться на главном экране сетевой микрофонной консоли.

Перезагрузите устройство после сохранения параметров, чтобы изменения вступили в силу.

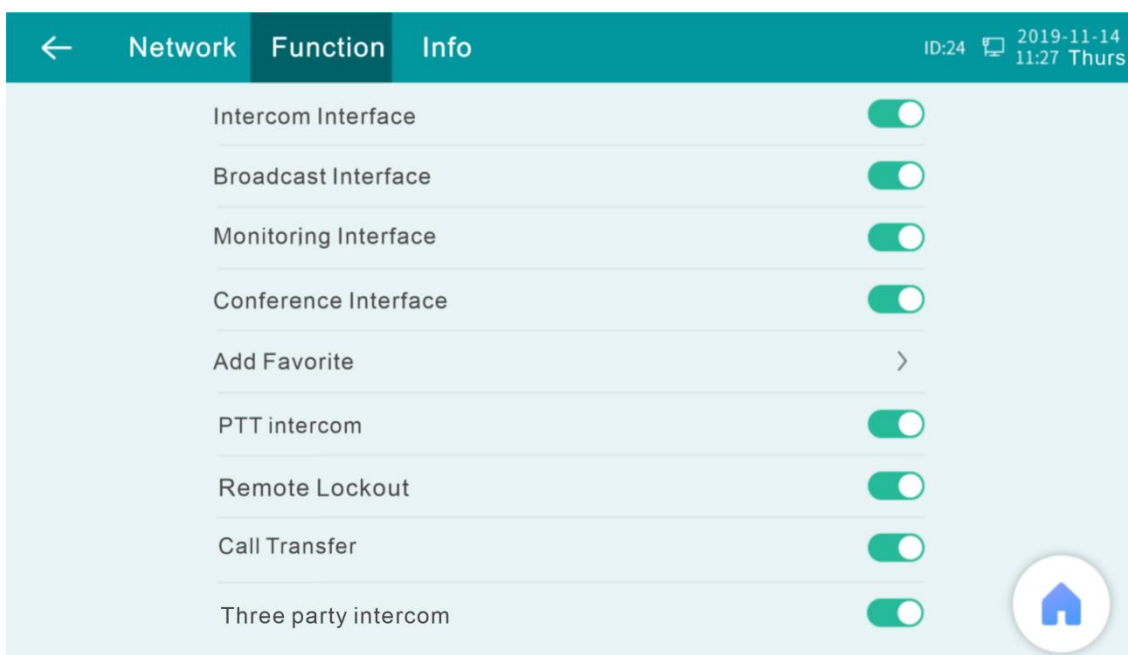

- **Сведения о системе**

System Language	Выбор языка системы: английский или китайский.
System Reboot	Перезагрузка системы.
Version Information	Информация о текущей версии текущей ПО.

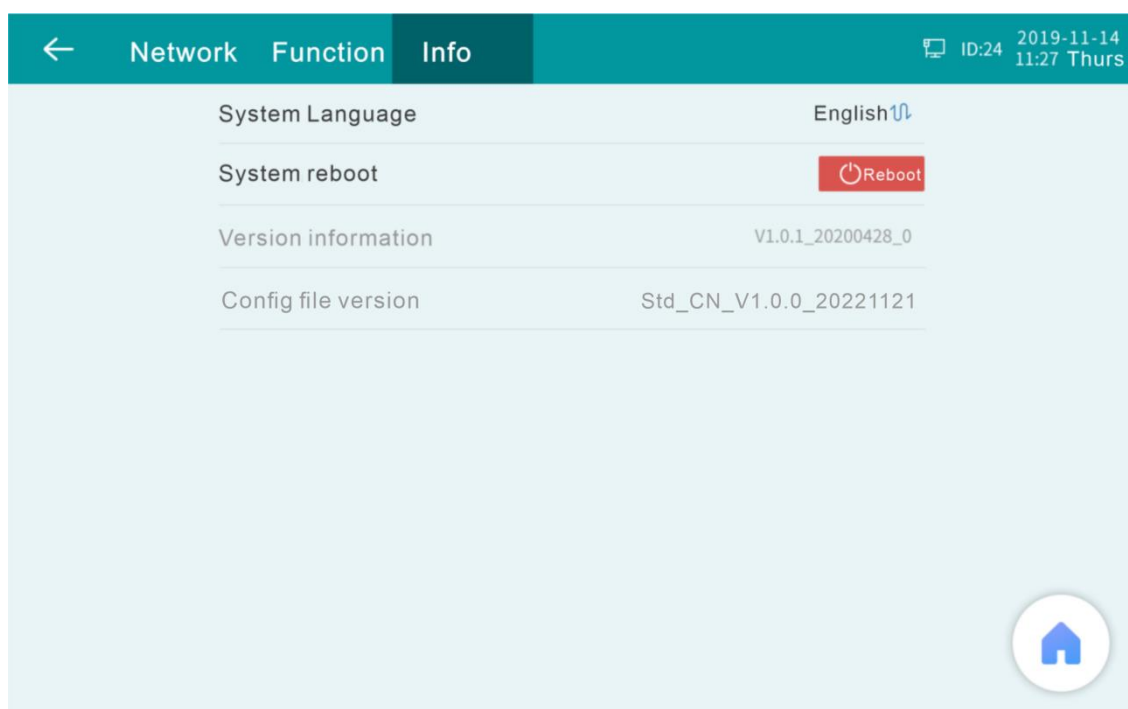

- **Кнопка "Домой"**

Нажмите  для перехода на главный экран устройства.

- **Настройка яркости**

На главном экране отрегулируйте яркость устройства.



- **Экран блокировки**

Настройка заставки производится в веб-интерфейсе. Перейдите в раздел "Basic Settings > System Parameters" веб-интерфейса, чтобы включить заставку.

Введите пароль, чтобы разблокировать устройство. Пароль по умолчанию: 123456.

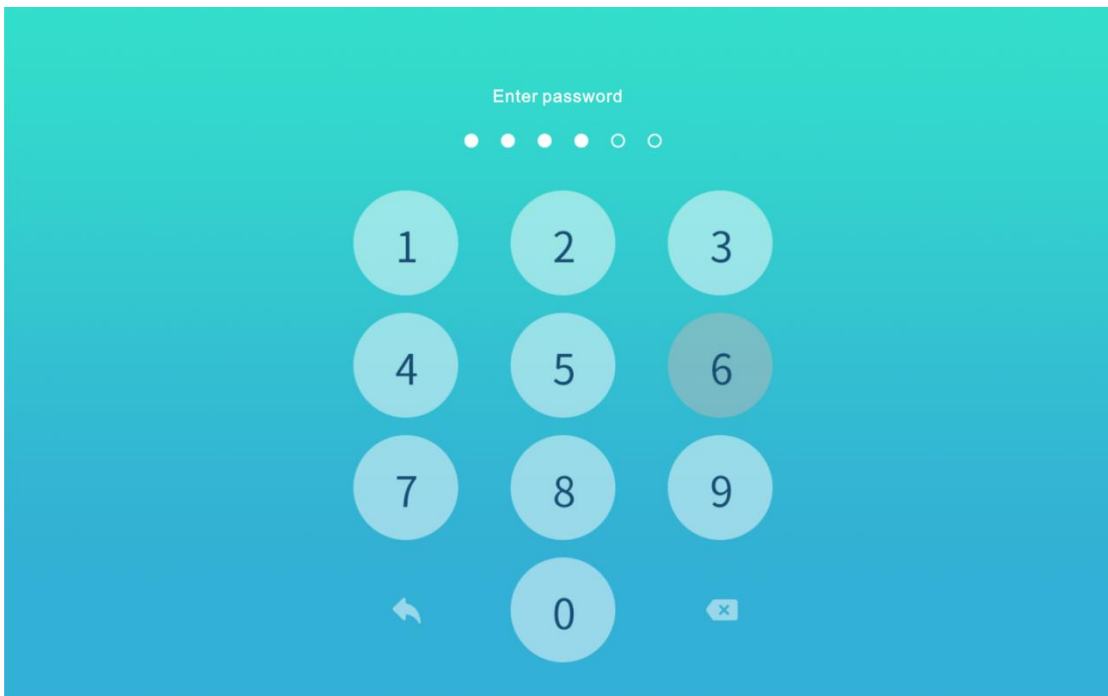

4.31. Устранение неисправностей

- 1) Обновление программного обеспечения.
 - Убедитесь, что на устройстве установлена последняя версия программного обеспечения.
 - Перейдите в раздел "System Tool > Update Firmware > Update" веб-интерфейса сетевой микрофонной консоли.
 - Выберите файл обновления, предоставленный производителем, и нажмите "Update".
- 2) На устройстве не запускается программное обеспечение управления XC-9000.
 - Убедитесь в корректности работы программного обеспечения управления и сервера.
 - Перед запуском программного обеспечения управления отключить брандмауэры.
 - Проверьте сетевое соединение сетевой микрофонной консоли.
 - Проверьте корректность сетевых настроек в веб-интерфейсе устройства, включая ID устройства, локальный IP-адрес, маску подсети, IP-адрес сервера и другие
- 3) Устройство не может подключиться к встроенному веб-серверу.
 - IP-адрес встроенного веб-сервера должен совпадать с IP-адресом сетевой микрофонной консоли.
- 4) Другие конечные устройства не подключаются к встроенному веб-серверу.
 - На конечном устройстве должен быть включен NAS-протокол. Встроенный веб-сервер поддерживает подключение конечных устройств с помощью протокола NAS.
- 5) Изменение имени пользователя и пароля для входа в веб-интерфейс.
 - Перейдите в раздел "Advanced Settings > Web Management" веб-интерфейса.
 - Введите текущее имя пользователя и пароль.
 - Введите новое имя пользователя и пароль.
 - Нажмите "Сохранить".
 - Перейдите в раздел "Maintenance > System Tool > Reboot Device" и перезагрузите устройство, чтобы изменения вступили в силу.
- 6) Не удается войти в веб-интерфейс.
 - Очистите кэш или используйте другой браузер, например, Google Chrome или Mozilla Firefox.

5. Схема установки



Рис.4. Схема установки



Рис. 5. Габаритные размеры

6. Спецификация

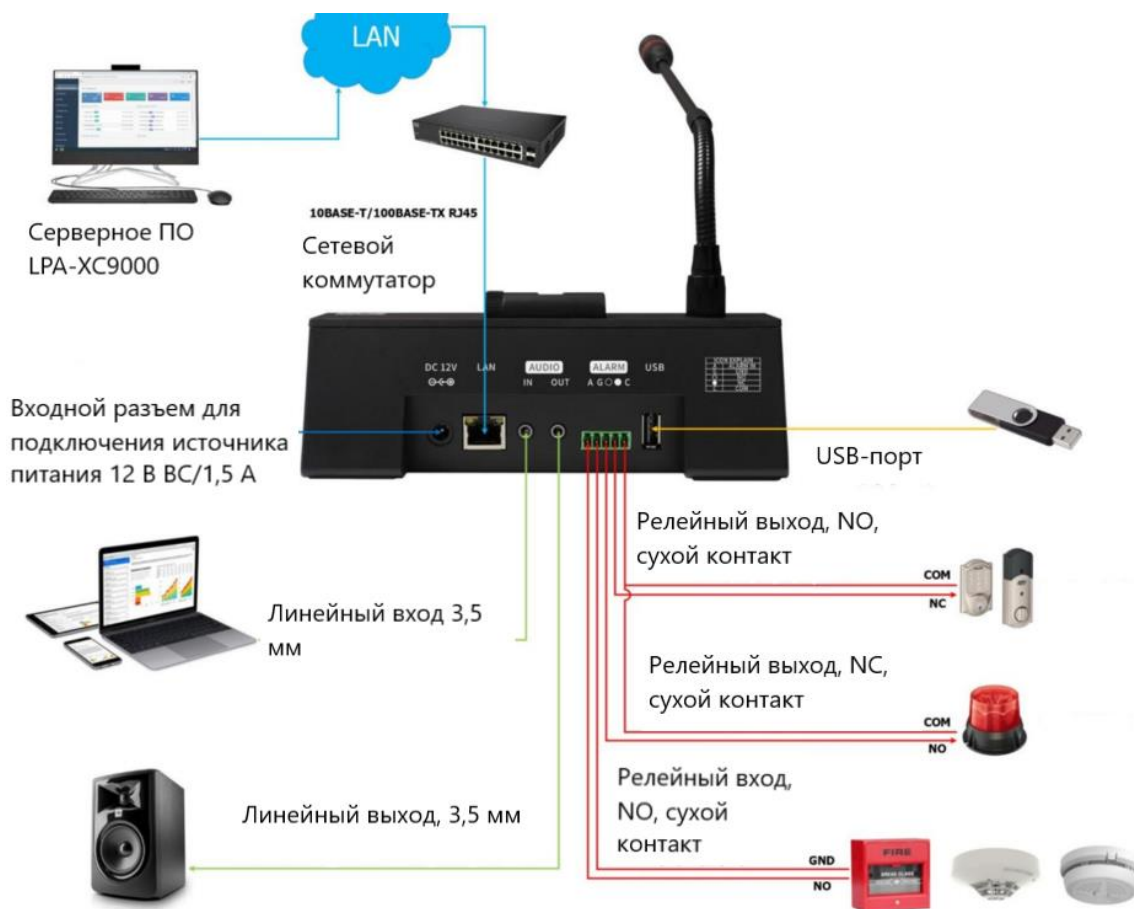
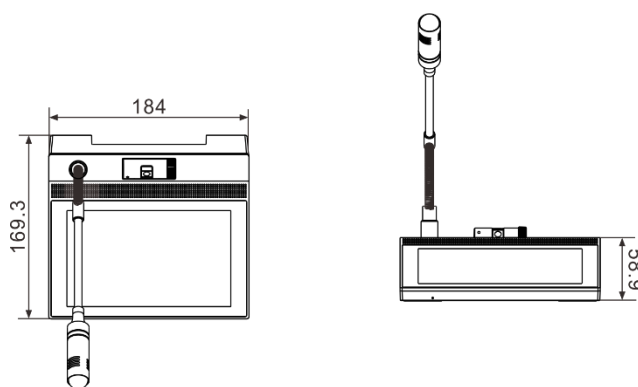
Модель	LPA-XC9037N
Потребляемая мощность	12 В постоянного тока/1,5 А, ≤10 Вт
Сетевые протоколы	TCP/IP, UDP, ARP, ICMP, IGMP, HTTP.
Скорость передачи данных	100 Мбит/с
Формат кодирования	MP3, PCM, ADPCM
Частота дискретизации и битрейт	8К-44,1 кГц, 16 бит. 8кбит/с-320кбит/с
Встроенный усилитель	3 Вт.
Соотношение сигнал/шум	>82 дБ
Частотная характеристика	40 Гц-18 кГц
Дисплей	7 дюймов, ЖК-дисплей
Разрешение	800x1280
Разъемы	Линейный вход 1х, Линейный выход 1х, Интерфейс RJ45 1х, USB-порт 1х, тревожный вход 1х, тревожный выход 1 х.
Рабочая температура и относительная влажность воздуха	0°C-45°C, ≤90%
Габаритные размеры	183,9x169,0x58,4 мм
Вес	0,75 кг